

# JVC

**MICRO COMPONENT SYSTEM**  
**MIKROKOMPONENTSYSTEM**  
**MIKROKOMPONENTTIJÄRJESTELMÄ**  
**MICROKOMPONENT SYSTEM**  
**MIKRO-KOMPONENTEN-SYSTEM**  
**SYSTEME DE MICROCOMPOSANTS**  
**SISTEMAS DE MICROCOMPONENTES**  
**SISTEMA A MICROCOMPONENTI**

## **UX-V100** — Consists of CA-UXV100 and SP-UXV100.

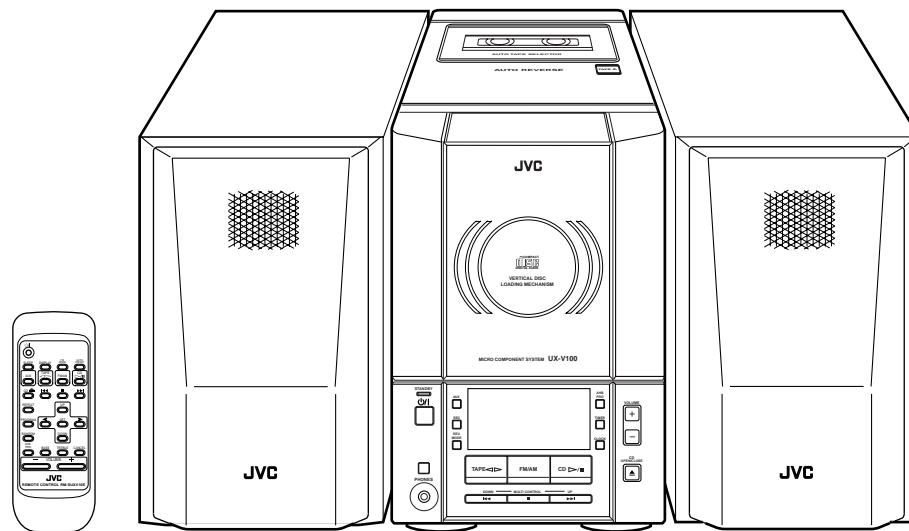

**COMPACT**  
**disc**  
**DIGITAL AUDIO**

**INSTRUCTIONS**  
**BRUKSANVISNING**  
**KÄYTTÖOHJE**  
**INSTRUKTIONSBOG**  
**BEDIENUNGSANLEITUNG**  
**MANUEL D'INSTRUCTIONS**  
**MANUEL DE INSTRUCCIONES**  
**ISTRUZIONI**

**For Customer Use:**

Enter below the Model No. and Serial No. which are located either on the rear, bottom or side of the cabinet. Retain this information for future reference.

Model No. \_\_\_\_\_

Serial No. \_\_\_\_\_

GVT0056-007A  
[EN]



## Varningar, att observera och övrigt / Varoitukset, huomautukset, yms / Advarsler, forsigtighedsregler og andet / Warnung, Achtung und sonstige Hinweise / Mises en garde, précautions et indications diverses / Avisos, precauciones y otras notas / Avvertenze e precauzioni da osservare

### Att observera — Nätströmsknapp (⏻/!)

Drag ut nätströmssladden för att stänga av strömmen helt. Strömbrytaren (⏻/!) kopplar ej bort nätströmmen. Nätströmmen kan styras med fjärrkontrollen.

### Huomautus — (⏻/!) -näppäin!

Jos haluat katkaista laitteistosta virran kokonaan, irrota sähköpistoke seinäpistorasiasta. Virta on päällä kaikissa virtakytkimen ((⏻/!)) asennoissa. Virran voi kytkeä myös kaukosäätimellä.

### Forsigtig — STRØMAFBRYDER! ((⏻/!))

Tag netstikket ud for at afbryde strømtilførslen fuldstændigt. Med (⏻/!) /Strømafbyderen alene kan man ikke helt afbryde lysnetforbindelsen. Strømtilførslen kan fjernbetjenes.

### Achtung — (⏻/!) -Schalter!

Den Netzstecker aus der Steckdose ziehen, um die Stromversorgung vollkommen zu unterbrechen. Der Schalter (⏻/!) unterbricht in keiner Stellung die Stromversorgung vollkommen. Die Stromversorgung kann mit der Fernbedienung ein- und ausgeschaltet werden.

### Attention — Commutateur (⏻/!)

Déconnecter la fiche de secteur pour couper complètement le courant. Le commutateur (⏻/!) ne coupe jamais complètement la ligne de secteur, quelle que soit sa position. Le courant peut être télécommandé.

### Precaución — Interruptor (⏻/!)

Desconectar el cable de alimentación para desactivar la alimentación totalmente. Cualquier que sea la posición de ajuste del interruptor (⏻/!), la alimentación no es cortada completamente. La alimentación puede ser controlada remotamente.

### Attenzione — L'interruttore (⏻/!)

Disinserire la spina del cavo di alimentazione dalla presa della rete elettrica per staccare completamente l'alimentazione. L'interruttore (⏻/!) in nessuna posizione stacca la linea di alimentazione elettrica principale. È possibile il controllo remoto dell'alimentazione.

### Per l'Italia:

"Si dichiara che il questo prodotto di marca JVC è conforme alle prescrizioni del Decreto Ministeriale n.548 del 28/08/95 pubblicato sulla Gazzetta Ufficiale della Repubblica Italiana n.301 del 28/12/95."

### VIKTIGT

För att minska riskerna för elektriska stötar, brand, etc.:

1. Lossa into på skruvar, lock eller hölje.
2. Utsätt inte enheten för regn eller fukt.

### VAROITUS

Vältä sähköiskun ja tulipalon vaara:

1. Älä avaa ruuveja tai koteloa.
2. Älä jätä laitetta sateeseen tai kosteaan paikkaan.

### ADVARSEL

For at reducere faren for elektrisk stød, brand, etc.:

1. Fjern ikke skruer, dæksler eller kabinet.
2. Udsæt ikke dette apparat for regn eller fugt.

### ACHTUNG

Zur Verhinderung von elektrischen Schlägen, Brandgefahr, usw:

1. Keine Schrauben lösen oder Abdeckungen entfernen und das Gehäuse nicht öffnen.
2. Dieses Gerät weder Regen noch Feuchtigkeit aussetzen.

### ATTENTION

Afin d'éviter tout risque d'électrocution, d'incendie, etc.:

1. Ne pas enlever les vis ni les panneaux et ne pas ouvrir le coffret de l'appareil.
2. Ne pas exposer l'appareil à la pluie ni à l'humidité.

### PRECAUCIÓN

Para reducir riesgos de choques eléctricos, incendio, etc.:

1. No extraiga los tornillos, los cubiertas ni la caja.
2. No exponga este aparato a la lluvia o a la humedad.

### ATTENZIONE

Per ridurre il rischio di shock elettrici, incendi, ecc.:

1. Non togliate viti, coperchi o la scatola.
2. Non esponete l'apparecchio alla pioggia e all'umidità.

**G-1**



### VIKTIGT: Korrekt ventilering

För att undvika risker för elektriska stötar, brand och skador bör utrustningen placeras på följande sätt:

- 1 Framsida:  
Inga hinder och fritt utrymme.
- 2 Sidor/Översida/Baksida:  
Inga hinder bör finnas i de områden som dimensionerna nedan anger.
- 3 Undersida:  
Placera apparaten på en plan yta. Se till ett tillräcklig ventilering finns för ventilering genom ett placera apparaten på ett bord med höja på 10 cm eller mer.

### MUISTA: Huolehdi ilmanvaihdosta!

Voit välttää sähköiskun ja tulipalon vaaran sekä estää vahingot, kun sijoitat laitteiston seuraavien ohjeiden mukaan:

- 1 Edessä:  
Jätä eteen esteetön, avonainen tila.
- 2 Sivulla/päällä/takana:  
Laitteiston ympärillä on oltava vapaata tilaa alla olevien mittojen mukaisesti.
- 3 Alusta:  
Sijoita laitteisto tasaiselle vaakasuoralle alustalle. Ilmanvaihdon kannalta riittävä tila saadaan, kun laitteisto on vähintään 10 cm korkealla tasolla.

### OBS: Korrekt ventilation

For at undgå elektisk stød, brand eller anden skade, skal man ved placering af anlægget sørge for følgende:

- 1 Forside:  
Ingen forhindringer, god åben plads.
- 2 Sider/top/bagside:  
Ingen forhindringer må placeres i de områder, der er vist på nedenstående dimensioner.
- 3 Bund:  
Stil på plan overflade. Sørg for tilstrækkelig adgang for luft til ventilation ved at stille apparatet på et bord, der er mindst 10 cm højt.

### WICHTIG: Ausreichende Belüftung

Zur Vermeidung von elektrischen Schlägen, Feuer und sonstigen Beschädigungen gilt für die Geräteseiten folgendes:

- 1 davor:  
Hindernisfrei und gut zugänglich.
- 2 daneben/darüber/dahinter:  
Hindernisfrei in allen angegebenen Abständen (s. Abbildung).
- 3 darunter:  
Absolut ebene Stellfläche; ausreichende Belüftung durch Aufstellen auf einem Tischchen von mindestens 10 cm Höhe.

Sett framifrån  
Edestä  
Forside  
Vorderansicht  
Face  
Vista frontal  
Vista frontale

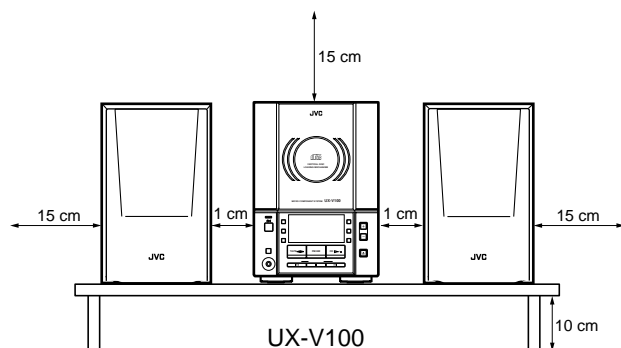

Sett från sidan  
Sivulta  
Side  
Seitenansicht  
Côté  
Vista lateral  
Vista laterale

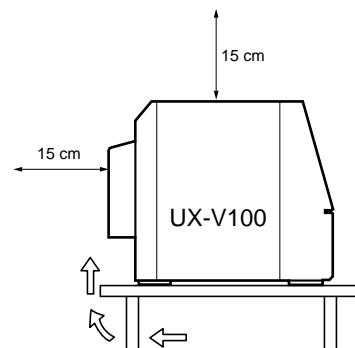

### ATTENTION: Aération correcte

Pour prévenir tout risque électrique ou d'incendie et éviter toute détérioration, placez l'appareil de la manière suivante:

- 1 Avant:  
Bien dégagé de tout objet.
- 2 Côtés/dessus/dos:  
Ne laissez rien aux endroits indiqués dans les figures ci-dessous.
- 3 Dessous:  
Posez l'appareil sur une surface plane et horizontale. Veillez à ce que sa ventilation correcte puisse se faire en le plaçant sur une table d'au moins dix centimètres de hauteur.

### PRECAUCION: ventilación correcta

Para evitar el riesgo de descargas eléctricas e incendio y prevenir posibles daños, instale el equipo en un lugar que cumpla los siguientes requisitos:

- 1 Parte frontal:  
Sin obstrucciones, espacio abierto.
- 2 Lados/parte superior/parte posterior:  
No debe haber ninguna obstrucción en las áreas mostradas por las dimensiones de la siguiente figura.
- 3 Parte inferior:  
Sitúe el equipo sobre una superficie nivelada. Mantenga un espacio adecuado para permitir el paso del aire y una correcta ventilación, situando el equipo sobre un soporte de 10 o más cm de altura.

### ATTENZIONE: Per una corretta ventilazione

Per prevenire il rischio di scosse elettriche e di incendio ed evitare possibili danni, collocare le apparecchiature nel modo seguente:

- 1 Parte anteriore:  
Nessun ostacolo e spazio libero.
- 2 Lati/Parte superiore/Retro:  
Lasciare libere le zone indicate dalle dimensioni di seguito.
- 3 Base:  
Collocare su una superficie piana. Consentire un'adeguata ventilazione dell'impianto appoggiandolo su un tavolino alto almeno 10 cm.

Svenska

Suomi

Dansk

Deutsch

Français

Español

Italiano



**VIKTIGT BETRÄFFANDE LASERPRODUKTER / TÄRKEITÄ TIETOJA LASERLAITTEISTA / VIGTIGT FOR LASERPRODUKTER / WICHTIGER HINWEIS FÜR LASER-PRODUKTE / IMPORTANT POUR LES PRODUITS LASER / IMPORTANTE PARA LOS PRODUCTOS LÁSER / IMPORTANTE PER I PRODOTTI LASER**

**PLACERING AV ETIKETTER / TARRAT JA NIIDEN SIJAINTI / PLACERING AF MÆRKATER / ANBRINGUNGSORTE FÜR LASER-PRODUKTE / REPRODUCTION DES ETIQUETTES / REPRODUCCIÓN DE ETIQUETAS / RIPRODUZIONE DELLE ETICHETTE**

- |  |   |
|--|---|
| ① KLASSIFIKATIONSETIKETT, PLACERAD PÅ BAKSTYCKET                     | ② VARNINGSSKYLT, INUTI APPARATEN                                |
| ① LUOKITUSTARRA, LAITTEEN TAKASEINÄSSÄ                               | ② VAROITUSTARRA, LAITTEE SISÄLLÄ                                |
| ① KLASSIFIKATIONSMÆRKAT  | ② ADVARSELSMÆRKAT, PLACERET INDENIAPPARATET                     |
| ① KLASSIFIKATIONSETIKETTE AN DER RÜCKSEITE                           | ② WARNETIKETTE IM GERÄTEINNEREN                                 |
| ① ETIQUETTE DE CLASSIFICATION, PLACÉE A L'ARRIÈRE DU COFFRET         | ② ETIQUETTE D'AVERTISSEMENT PLACÉE À L'INTERIEUR DE L'APPAREIL  |
| ① ETIQUETA DE CLASIFICACIÓN, PEGADA EN LA PARTE POSTERIOR DE LA CAJA | ② ETIQUETA DE ADVERTENCIA, PEGADA EN EL INTERIOR DE LA UNIDAD   |
| ① ETICHETTA DI CLASSIFICAZIONE, SITUATA SUL RIVESTIMENTO POSTERIORE  | ② ETICHETTA DI AVVERTENZA, SITUATA ALL'INTERNO DELL'APPARECCHIO |

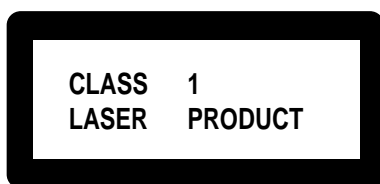

<b>DANGER:</b> Invisible laser radiation when open and interlock failed or defeated. AVOID DIRECT EXPOSURE TO BEAM. (e)	<b>WARNING:</b> Osynlig laserstråling når denna del är öppnad och spärren är urkopplad. Betrakta ej strålen. (s)	<b>ADVARSEL:</b> Usynlig laserstråling ved åbning, når sikkerhedsafbrydere er ude af funktion. Undgå udsættelse for stråling. (d)	<b>VARO:</b> Avattaessa ja suojalukitus ohitettaessa olet alttiina näkymättömälle lasersäteilylle. Älä katso säteeseen. (f)
---	--	---	---

**KLASS 1 LASER APPARAT**

**WARNING:** Om apparaten används på annat sätt än i denna bruksanvisning specificerats, kan användaren utsättas för osynlig laserstråling, som överskrider gränsen för laserklass 1.

**LUOKAN 1 LASERLAITE**

**VAROITUS:** Laitteen käyttäminen muulla kuin tässä käyttöohjeessa mainitulla tavalla saattaa altistaa käyttäjän turvallisuusluokan 1 ylittävälle näkymättömälle lasersäteilylle.

**VARO:** CD-soittimessa on laserdiodi jonka aallonpituus on 760-800nm ja jonka tyypillinen optinen antotehe on diodin dohdalla mitattuna 3mW.

**ADVARSEL:** Usynlig laserstråling ved åbning, når sikkerhedsafbrydere er ude af funktion, Undgå udsættelse for stråling.

**ADVERSEL:** Usynlig laserstråling ved åpning, når sikkerhetsbryteren er avslott. Unngå utsettelse for stråling.

1. KLASS 1 LASERPRODUKT
2. **FARA:** Osynlig laserstråling når denna del ä öppen och spärren urkopplad. Utsätt dig ej för strålen.
3. **VIKTIGT:** Öppna inte höljet. Die finns ingening du kan åtgärda inne i enheten. Överlåt all service till kvalificerad servicepersonal.

1. PRODUIT LASER CLASSE 1
2. **ATTENTION:** Radiation laser invisible quand l'appareil est ouvert ou que le verrouillage est en panne ou désactivé. Eviter une exposition directe au rayon.
3. **ATTENTION:** Ne pas ouvrir le couvercle du dessus. Il n'y a aucune pièce utilisable à l'intérieur. Laissez à un personnel qualifié le soin de réparer votre appareil.

1. LUOKAN 1 LASERLAITE
2. **VARO:** Näkymättömän lasersäteilyn vaara, jos turvalukitus ei toimi tai ohitetaan.
3. **HUOM:** Älä avaa laitteen kantta. Sisällä ei ole käyttäjän huollettavia osia. Teetä kaikki huoltotyöt valtuutetussa huollossa.

1. PRODUCTO LASER CLASE 1
2. **PELIGRO:** En el interior hay radiación láser invisible. Evite el contacto directo con el haz.
3. **PRECAUCIÓN:** No abra la tapa superior. En el interior de la unidad no existen piezas reparables por el usuario; deje todo servicio técnico en manos de personal calificado.

1. KLASSE 1 LASER PRODUKT
2. **ADVARSEL:** Usynlig laserstråling ved åbning, når sikkerhedsafbryderen er ude af funktion. Undgå udsættelse for stråling.
3. **ADVARSEL:** Åbn ikke dækslet. Der findes ingen dele indeni apparet som brugeren kan reparere. Overlad al service till kvalificeret servicepersonale.

1. PRODOTTO LASER CLASSE 1
2. **PERICOLO:** Radiazione laser invisibile quando l'apparecchio è aperto ed il dispositivo di sicurezza è guasto o disattivato. Evitare l'esposizione diretta ai raggi.
3. **ATTENZIONE:** Non aprire il coperchio superiore. Non vi sono parti adoperabili dall'utente all'interno di questo apparecchio; lasciare tutti i controlli a personale qualificato.

1. LASER-PRODUKT DER KLASSE 1
2. **GEFAHR:** Unsichtbare Laserstrahlung bei Öffnung und fehlerhafter oder beschädigter Spre. Direkten Kontakt mit dem Strahl vermeiden!
3. **ACHTUNG:** Das Gehäuse nicht öffnen. Das Gerät enthält keinerlei Teile, die vom Benutzer gewartet werden können. Überlassen Sie Wartungsarbeiten bitte qualifizierten Kundendienst-Fachleuten.

**G-3**





Vielen Dank für den Kauf dieser JVC-Mikro-komponenten-system.  
Wir hoffen, daß Sie zu einer wertvollen Bereicherung Ihres Heims wird und Sie viele Jahre Freude daran haben.  
Bevor Sie Ihre neue Stereoanlage in Betrieb nehmen, lesen Sie bitte diese Bedienungsanleitung sorgfältig durch.  
Sie enthält alle Informationen, die Sie zur Aufstellung und Bedienung der Anlage brauchen.  
Falls Sie eine Frage haben, auf die Sie in diesem Handbuch keine Antwort finden, wenden Sie sich bitte an Ihren Händler.

## Merkmale

Hier einige Merkmale, die Ihre Anlage leistungsstark machen und für eine leichte Bedienung sorgen.

- Die neu gestalteten Bedienungselemente sind noch leichter zu handhaben, so daß Sie sich ganz dem Hörgenuß Ihrer Musik hingeben können.
  - Mit **COMPU PLAY** von JVC können Sie mit einem einzigen Tastendruck die Anlage einschalten und das Radio, das Kassettendeck oder den CD-Player automatisch starten.
- Die Anlage verfügt über eine Active-Hyper-Bass-PRO-Schaltung, die für eine klanggetreue Wiedergabe niedriger Frequenzen sorgt.
- Speicherung von 45 Sendern (30 UKW und 15 MW/LW), zusätzlich zum automatischen Sendersuchlauf und zur manuellen Senderwahl.
- Vielfältige CD-Funktionen wie Wiederholung (Repeat), Zufallsauswahl (Random) und programmierte Titelfolge (Program).
- Timer-Funktionen: Daily Timer, Recording Timer und Sleep Timer.
- Auto-Reverse Kassettenfunktion.
- Sie können eine Audiokomponente anschließen, die nur als Wiedergabegerät verwendet wird.



## Wie dieses Handbuch aufgebaut ist

- Grundsätzliche Informationen, die für viele verschiedene Funktionen die gleichen sind, – z.B. Einstellen der Lautstärke – sind im Abschnitt "Allgemeine Bedienung" zu finden und werden nicht für jeden Bedienungsschritt wiederholt.
- Die Bezeichnungen der Tasten/Bedienungselemente und die im Display angezeigten Meldungen sind in Großbuchstaben geschrieben: z.B. TAPE, "NO DISC".

## WICHTIGE VORSICHTSMASSNAHMEN

### 1 Aufstellen des Gerätes

- Wählen Sie einen ebenen, trockenen Stellplatz, an dem es weder zu heiß noch zu kalt wird. (Zwischen 5°C und 35°C.)
- Achten Sie auf ausreichenden Abstand zwischen dem Gerät und einem Fernseher.
- Stellen Sie das Gerät nicht an einem Platz auf, an dem es Vibrationen ausgesetzt ist.

### 2 Netzkabel

- Berühren Sie das Netzkabel niemals mit feuchten Händen!
- Solange das Netzkabel an der Steckdose angeschlossen ist, wird eine gewisse Leistung verbraucht.
- Wenn Sie den Netzstecker aus der Steckdose ziehen, ziehen Sie immer am Stecker, nie am Kabel.

### 3 Störungen, usw.

- Innerhalb des Gerätes gibt es keine Teile, die Sie selbst instandsetzen können. Wenn Ihre Anlage nicht ordnungsgemäß funktioniert, ziehen Sie den Netzstecker heraus und wenden Sie sich an Ihren Händler.
- Stecken Sie keine metallischen Gegenstände ins Gerät.

# Inhaltsverzeichnis

Merkmale .....	1	Benutzung des Kassettendecks (Aufnahme) .....	14
Wie dieses Handbuch aufgebaut ist .....	1	Benutzung externer Geräte .....	16
WICHTIGE VORSICHTSMASSNAHMEN .....	1	Benutzung der Timer .....	17
Bevor Sie beginnen .....	2	Pflege und Wartung .....	20
Allgemeine Bedienung .....	6	Störungssuche .....	21
Benutzung des Tuners .....	8	Technische Daten .....	22
Benutzung des CD-Spielers .....	10		
Benutzung des Kassettendecks (Anhören einer Kassette) .....	13		



# Bevor Sie beginnen

## Zubehör

Überprüfen Sie, ob alle nachfolgend aufgeführten Teile, die zum Lieferumfang der Anlage gehören, enthalten sind.

- Netzkabel (1)
- MW/LW- Ringantenne (1)
- Fernbedienung (1)
- Batterien (2)
- UKW- Drahtantenne (1)

Wenn irgendwelche Teile fehlen sollten, wenden Sie sich bitte sofort an Ihren Händler.

## Einlegen der Batterien in die Fernbedienung

Achten Sie darauf, daß die Polmarkierungen (+ und -) auf den Batterien mit den + und - Markierungen im Batteriefach übereinstimmen.

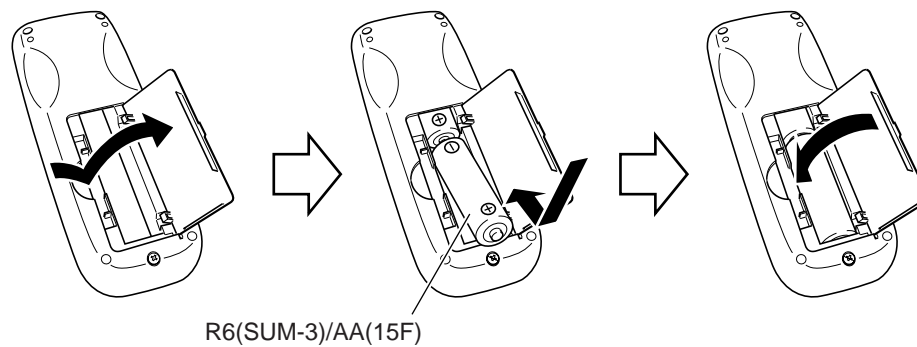

Deutsch

### **VORSICHT: Gehen Sie sorgfältig mit den Batterien um.**

Um Auslaufen oder Explosion einer Batterie zu vermeiden:

- Nehmen Sie die Batterien aus der Fernbedienung heraus, wenn Sie die Fernbedienung für längere Zeit nicht benutzen.
- Wenn die Batterien ausgetauscht werden müssen, ersetzen Sie stets beide Batterien durch neue.
- Verwenden Sie niemals eine alte Batterie zusammen mit einer neuen.
- Verwenden Sie keine verschiedenartigen Batterien zusammen.

## Benutzung der Fernbedienung

Mit der Fernbedienung können Sie viele Funktionen der Anlage aus einer Entfernung von bis zu 7 m auf einfache Weise bedienen. Sie müssen die Fernbedienung auf den Infrarotempfänger auf der Vorderseite des Gerätes richten.

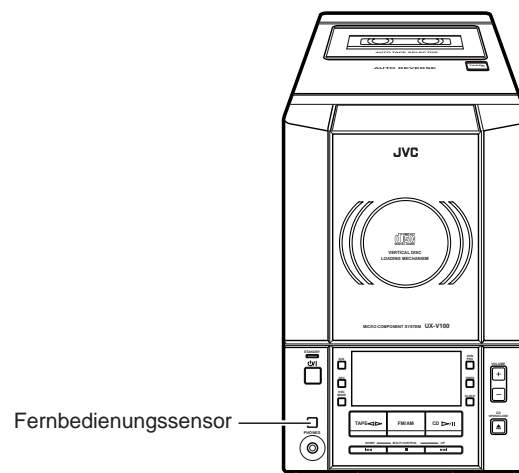



**VORSICHT: Stellen Sie alle Verbindungen her, bevor Sie die Anlage am Netz anschließen.**

## Anschließen der UKW-Antenne

Rückseite des Geräts

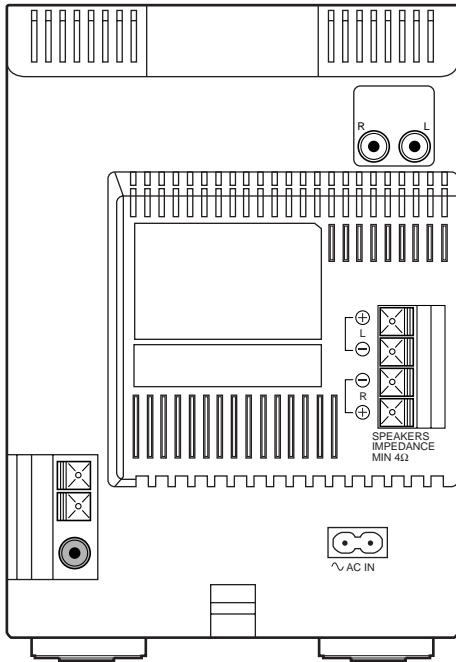

### Benutzung der mitgelieferten Drahtantenne



### Verwendung des Koaxialanschlusses (Nicht mitgeliefert)

Es sollte eine 75 Ω-Antenne mit Koaxialanschluß (IEC oder DIN 45325) am FM (75 Ω) COAXIAL angeschlossen werden.

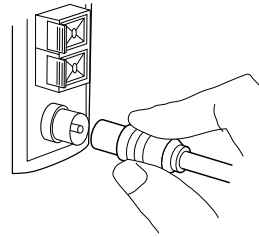

Schließen Sie bei schlechtem Empfang eine Außenantenne an.

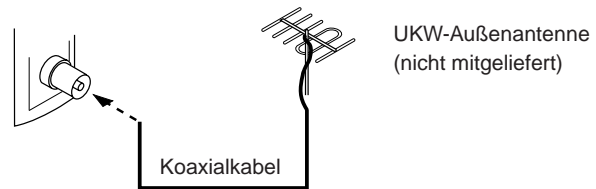

**Hinweis:** Bevor Sie ein 75 Ω-Koaxialkabel (Zuleitung zur Außenantenne) anschließen, ziehen Sie die mitgelieferte UKW-Drahtantenne aus dem Gerät.

Deutsch

## Anschließen der MW/LW-Antenne

Rückseite des Geräts

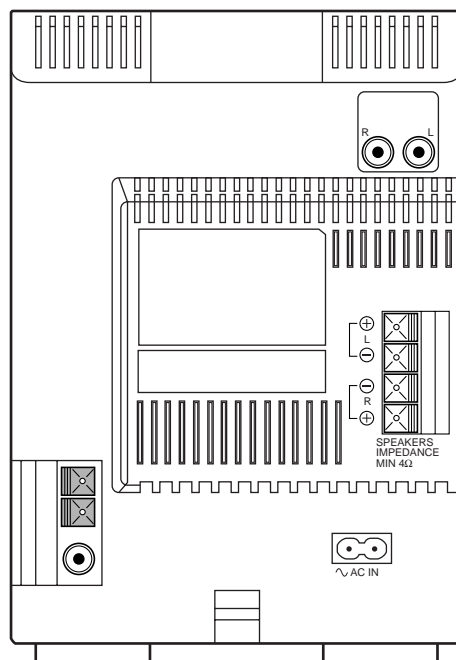

MW/LW-Ringantenne (mitgeliefert)

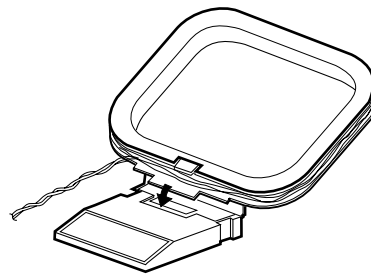

Verbinden Sie die MW/LW-Ringantenne mit dem Standfuß, indem Sie die Kunststoffzungen des Antennenrings in den Schlitz des Standfußes drücken, bis sie einrasten.

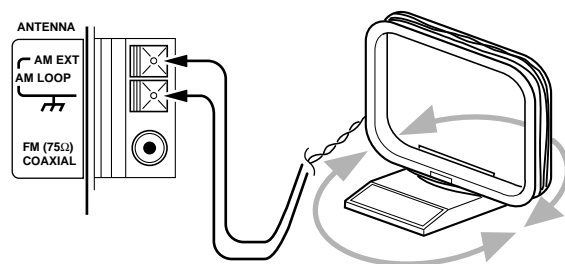

Den Ring drehen, bis der Empfang am besten ist.

**VORSICHT:**  
Um störendes Rauschen zu vermeiden, stellen Sie Antennen möglichst weit entfernt von der Anlage, den Anschlußkabeln und dem Netzkabel auf.

3







**VORSICHT: Stellen Sie alle Verbindungen her, bevor Sie die Anlage am Netz anschließen.**

## Anschließen der Lautsprecher

Schließen Sie für jeden Lautsprecher ein Ende des Lautsprecherkabels an die Lautsprecherklemmen auf der Rückseite der Anlage an.

1. Öffnen Sie jede der Lautsprecherklemmen, stecken Sie die Kabelenden fest hinein und schließen Sie die Klemmen wieder.
2. Schließen Sie das rote (+) und das schwarze (-) Kabel des rechten Lautsprechers an der roten (+) und der schwarzen (-) Klemme mit der Kennzeichnung R an der Anlage an.

Schließen Sie das rote (+) und das schwarze (-) Kabel des linken Lautsprechers an der roten (+) und der schwarzen (-) Klemme mit der Kennzeichnung L an der Anlage an.

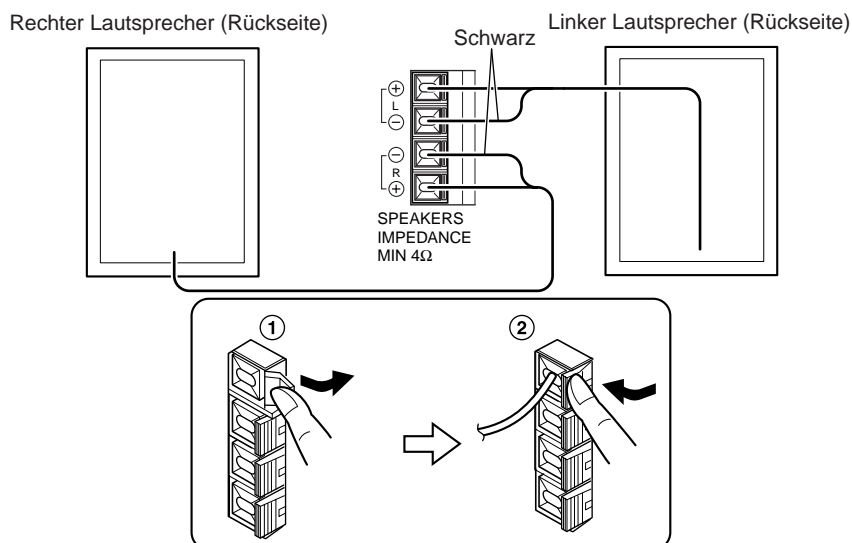

Deutsch

**VORSICHT:**

**Wenn ein Fernsehgerät in der Nähe der Lautsprecher steht, kann das Bild des Fernsehgeräts verzerrt sein. Falls dies passiert, stellen Sie die Lautsprecher weiter entfernt vom Fernseher auf.**

## Anschließen externer Geräte

Sie können eine Audiokomponente anschließen, die nur als Wiedergabegerät verwendet wird.

Verbinden Sie die Audioausgangsbuchsen der anderen Komponente und die Buchsen LINE IN (AUX) auf der Rückseite mit Hilfe eines Audiokabels (nicht mitgeliefert).

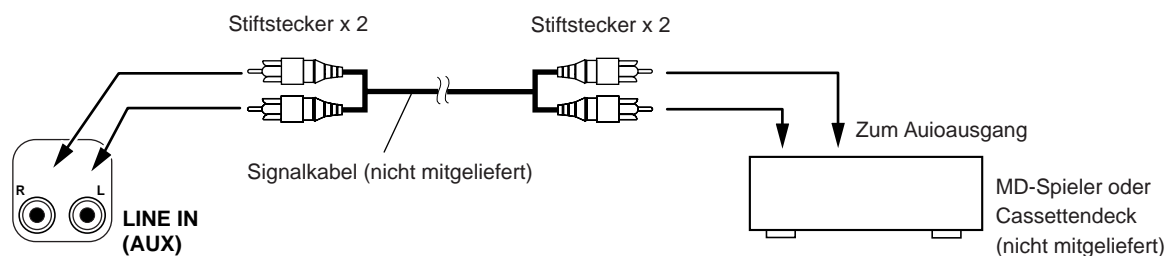





## Anschließen des Netzkabels

Stecken Sie das mitgelieferte Netzkabel fest in die Netzanschlußbuchse (AC inlet) auf der Geräterückseite.

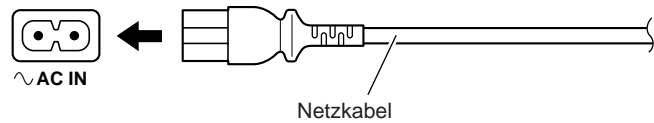

### VORSICHT:

- **VERWENDEN SIE NUR DAS MITGELIEFERTE JVC NETZKABEL, UM STÖRUNGEN ODER BESCHADIGUNG DES GERÄTES ZU VERMEIDEN.**
- **VERGEWISSERN SIE SICH, DASS SIE DEN NETZSTECKER GEZOGEN HABEN, BEVOR SIE DAS HAUS VERLASSEN, ODER WENN DAS GERÄT FÜR LÄNGERE ZEIT NICHT BENUTZT WIRD.**

**Jetzt können Sie den Netzstecker in die Netzsteckdose stecken und Ihre Anlage ist betriebsbereit!**

## COMPU PLAY

Mit der JVC COMPU PLAY Funktion können Sie die am meisten benutzten Funktionen der Anlage mit einem einzigen Tastendruck steuern. Mit der Ein-Tasten-Bedienung können Sie eine CD abspielen, das Radio einschalten oder externe Geräte starten, indem Sie einfach die Play-Taste für diese Funktion drücken. Die Eintasten-Bedienung schaltet das Gerät für Sie ein und startet dann die angegebene Funktion. Wie die Ein-Tasten-Bedienung im einzelnen funktioniert, ist in den entsprechenden Abschnitten näher beschrieben. Die folgenden Tasten gehören zur COMPU-PLAY-Funktion:

### Am Gerät

CD ▷/II-Taste  
 FM/AM-Taste  
 TAPE ◀▷-Taste  
 AUX-Taste

### Auf der Fernbedienung

CD ▷/II-Taste  
 FM/AM-Taste  
 TAPE ◀▷-Taste  
 AUX-Taste

## AUTOMATISCHES EINSCHALTEN

Die Anlage schaltet sich automatisch in folgender Betriebsart ein:

- Wenn Sie die Taste CD OPEN/CLOSE ▲ am Gerät (oder die Taste CD ▲ auf der Fernbedienung) drücken, schaltet sich die Anlage automatisch ein und das CD-Fach öffnet sich, so daß Sie eine CD einlegen können. Dieser Vorgang schaltet jedoch nicht in die CD-Betriebsart.

Wenn Sie die Taste  drücken, um das System ein- oder auszuschalten, wird die CD-Blende automatisch geschlossen, sofern sie geöffnet ist.

# Allgemeine Bedienung

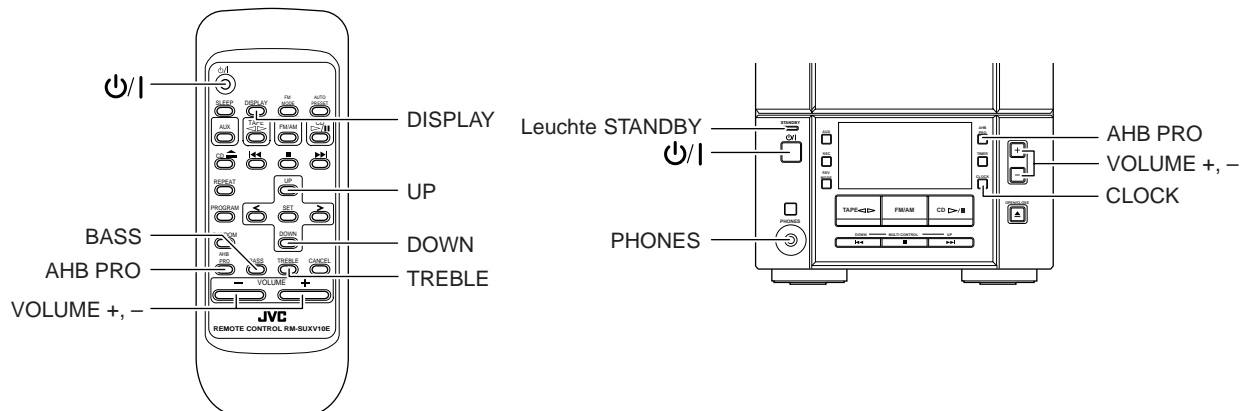

## Netzversorgung ein- und ausschalten

### Einschalten der Anlage

#### Drücken Sie die Taste **⏻/⏮**.

Die Leuchte STANDBY erlischt. Das System wird eingeschaltet und ist bereit, die Signalquelle wiederzugeben, die zuletzt aktiviert war, bevor die Stromversorgung ausgeschaltet wurde.

- Wenn Sie z.B. zuletzt eine CD gehört hatten, können Sie jetzt sofort eine CD abspielen. Sie können auch auf eine andere Quelle umschalten.
- Wenn Sie zuletzt Radio gehört hatten, schaltet sich das Radio ein und empfängt den zuletzt eingestellten Sender.

### Ausschalten der Anlage

#### Drücken Sie nochmals die Taste **⏻/⏮**.

Die Leuchte STANDBY erscheint.

- Solange das Netzkabel an der Steckdose angeschlossen ist, wird auch bei ausgeschaltetem Gerät eine gewisse Leistung verbraucht (sog. Standby-Modus).
- Um das Gerät ganz auszuschalten, müssen Sie den Netzstecker aus der Netzsteckdose ziehen. Wenn Sie den Netzstecker herausziehen, wird die Uhrzeit auf 0:00 zurückgesetzt.

## Lautstärke einstellen

Drücken Sie die Taste **VOLUME +**, um die Lautstärke zu erhöhen, oder die Taste **VOLUME -**, um sie zu verringern.

VOLUME 15

Sie können die Lautstärke zwischen 0 und 40 einstellen.

### VORSICHT:

**Schalten Sie die Anlage NICHT aus (Bereitschaftsbetrieb), solange die Lautstärke auf einen extrem hohen Pegel eingestellt ist. Anderenfalls können Ihr Hörvermögen, Ihre Lautsprecher und/oder Kopfhörer beschädigt werden, wenn Sie die Anlage erneut einschalten oder eine Signalquelle wiedergeben. DENKEN SIE DARAN, daß Sie den Lautstärkepegel NICHT verändern können, solange sich das Gerät im Bereitschaftsbetrieb befindet.**

### Wenn Sie allein hören möchten

Schließen Sie ein Paar Kopfhörer an die Buchse PHONES an. Aus den Lautsprechern kommt kein Ton.

Vergewissern Sie sich, daß Sie die Lautstärke heruntergedreht haben, bevor Sie die Kopfhörer anschließen oder aufsetzen.



## Baßwiedergabe verstärken (AHB PRO)

Sie können die Bässe anheben, um auch bei niedriger Lautstärke einen starken, vollen Baß zu erhalten (dieser Effekt steht nur für die Wiedergabe zur Verfügung).

**Zur Aktivierung dieses Effekts** drücken Sie die Taste AHB (Active Hyper Bass) PRO.

Auf dem Display erscheint die Anzeige BASS.

**Zur Deaktivierung dieses Effekts** drücken Sie diese Taste noch einmal.

Die Anzeige BASS erlischt.

## Klangregelung (Bass/Höhen)

Sie können den Klang mit den Tasten BASS und TREBLE regeln.

### Bass-Regelung

Sie können den Baßpegel zwischen -5 und +5 einstellen. (0: Neutral)

**1 Drücken Sie die Taste BASS auf der Fernbedienung.**

**2 Drücken Sie die Taste UP oder DOWN auf der Fernbedienung, um den Baßpegel einzustellen.**



### Höhen-Regelung

Sie können die Höhen zwischen -5 und +5 einstellen. (0: Neutral)

**1 Drücken Sie die Taste TREBLE auf der Fernbedienung.**

**2 Drücken Sie die Taste UP oder DOWN auf der Fernbedienung, um den Höhenpegel einzustellen.**

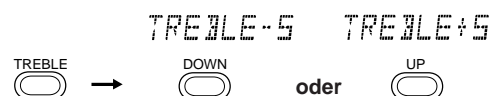

## Anzeigen der Uhrzeit

Im Standby-Modus erscheinen die digitale Uhr gleichzeitig im Display.

Wenn die Anlage eingeschaltet wird, können Sie die digitale Uhrzeit jederzeit anzeigen lassen.

**Um die digitale Uhr anzeigen zu lassen**, drücken Sie die Taste CLOCK am Gerät oder die Taste DISPLAY auf der Fernbedienung.

12:00

**Zur Rückkehr in den vorher gewählten Modus** drücken Sie die gleiche Taste nochmals.

**Hinweis:** Damit die Uhr läuft, müssen Sie die Uhrzeit vorher eingestellt haben. (Siehe "Die Uhr einstellen" auf Seite 17.)



# Benutzung des Tuners

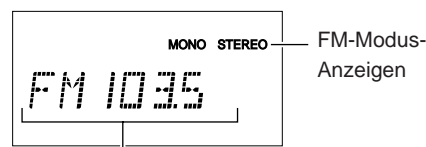
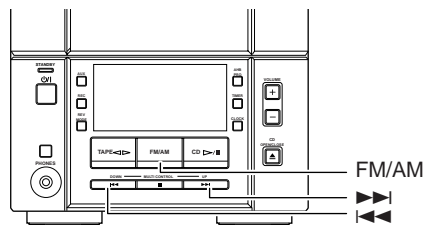
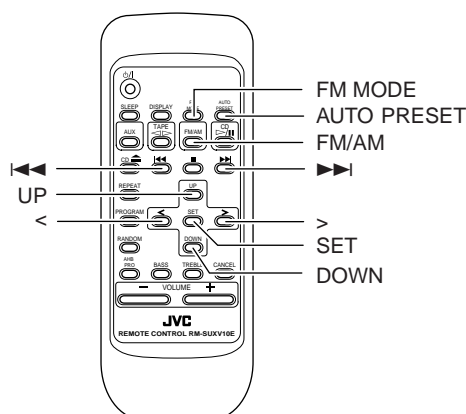

Banddisplay, Frequenzanzeige, Kanalvorwahl

Wenn die Anlage in Betrieb ist, zeigt das Display noch weitere Informationen.

Der Einfachheit halber sind hier nur die Elemente abgebildet, die in diesem Abschnitt beschrieben werden.

Sie können UKW- und MW/LW-Sender hören. Sender können von Hand eingestellt, automatisch gesucht oder aus dem Sendespeicher gewählt werden.

■ Bevor Sie Radio hören:

- Achten Sie darauf, daß sowohl die UKW-Antenne als auch die MW/LW-Antenne richtig angeschlossen sind. (Siehe Seite 3.)

## Radiohören per Ein-Tasten-Bedienung

Drücken Sie einfach die Taste FM/AM, um das Gerät einzuschalten und den Sender zu hören, der zuletzt eingestellt war.

- Sie können von jeder Tonquelle auf Radio umschalten, indem Sie die Taste FM/AM drücken.

## Einen Sender einstellen

### 1 Drücken Sie die Taste FM/AM.

Der Wellenbereich und die zuletzt eingestellte Frequenz werden auf dem Display angezeigt.  
(Wenn der letzte Sender anhand der Senderspeicher-Nummer gewählt wurde, erscheint diese Nummer als erste.)  
Mit jedem Druck auf diese Taste wird zwischen UKW- und MW/LW- hin und hergeschaltet.

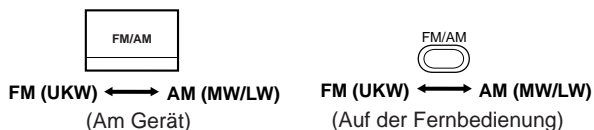

### 2 Wählen Sie nach einer der folgenden Methoden einen Sender aus.

■ **Manuelle Senderwahl**

Drücken Sie wiederholt die Taste ◀◀ oder ▶▶, um von einer Frequenz zur nächsten weiterzugehen, bis Sie den Sender gefunden haben, der Ihnen gefällt.

ODER

■ **Automatische Senderwahl**

Wenn Sie die Taste ◀◀ oder ▶▶ eine Sekunde oder länger gedrückt halten, läuft die Frequenz automatisch nach oben oder unten, bis ein Sender gefunden ist.

ODER

■ **Senderwahl mit der Fernbedienung (nur möglich nach dem Speichern von Festsendern)**

Wählen Sie mit den Tasten UP, DOWN, > oder < button auf der Fernbedienung die gewünschte Senderspeicher-Nummer. Nach einer Sekunde zeigt das Display den Wellenbereich und die Frequenz der Senderspeicher-Nummer.

Beispiel: Drücken Sie die Taste UP, bis die Senderspeicher-Nummer 12 ("P-12") erscheint.

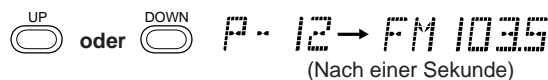

## Sender speichern

Sie können bis zu 30 UKW-Sender und bis zu 15 MW/LW-Sender mit der Fernbedienung speichern.

**Hinweis:** Möglicherweise wurden ab Werk Speicherplatz-Nummern mit Testfrequenzen belegt. Dies ist keine Fehlfunktion. Sie können mit einer der untenstehenden Speichermethoden die gewünschten Sender speichern.

## Manuelle Senderspeicherung

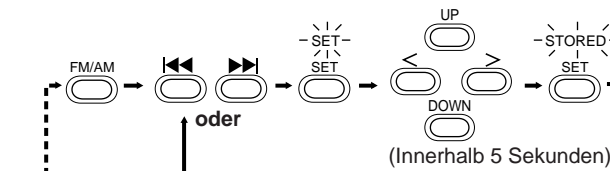

Beim Umschalten des Frequenzbandes

FM (UKW) = 30  
AM (MW/LW) = 15

### 1 Wählen Sie den Wellenbereich, indem Sie die Taste FM/AM drücken.

### 2 Drücken Sie die Taste ◀◀ oder ▶▶, um einen Sender einzustellen.

### 3 Drücken Sie die Taste SET.

"SET" blinkt 5 Sekunden lang.

Fahren Sie innerhalb 5 Sekunden mit dem nächsten Schritt fort. Wenn die Anzeige nach 5 Sekunden zurück zum Schritt 2 springt, drücken Sie erneut die SET-Taste.



**4 Drücken Sie innerhalb 5 Sekunden die Tasten UP, DOWN, > oder < um die Senderspeicher-Nummer zu wählen.**

Taste UP oder >: Erhöht die Senderspeicher-Nummer um 1.  
Taste DOWN oder <: Verringert die Senderspeicher-Nummer um 1.

- Durch Drücken der Tasten > oder < kann die Senderspeicher-Nummer sehr schnell geändert werden.

**5 Drücken Sie innerhalb 5 Sekunden die SET-Taste.**

“STORED” erscheint, und nach 2 Sekunden kehrt das Display zurück zur Anzeige der Sendefrequenzen.

**6 Wiederholen Sie die Schritte 1 – 5 für jeden Sender, den Sie unter einer Nummer abspeichern möchten.**

Um die gespeicherten Sender zu ändern, wiederholen Sie die obigen Schritte.

**Automatische Senderspeicherung —**

In jedem Wellenbereich können Sie automatisch 30 UKW- und 15 MW/LW-Sender speichern. Senderspeicher-Nummern werden je nach den gefundenen Sendern fortlaufend zugewiesen (beginnend mit Stationen der niedrigeren Sendefrequenzen).

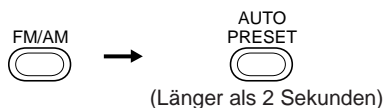

**1 Wählen Sie den Wellenbereich, indem Sie die Taste FM/AM drücken.**

**2 Drücken Sie die Taste AUTO PRESET auf der Fernbedienung länger als zwei Sekunden.**

**3 Wiederholen Sie die Schritte 1 und 2 für den anderen Wellenbereich.**

- Wenn Sie die gespeicherten Sender ändern möchten, führen Sie bei den gewünschten Senderspeicher-Nummern manuell eine Änderung durch.

**VORSICHT:**

**Selbst wenn das Gerät nicht ans Netz angeschlossen ist, oder im Falle eines Stromausfalls, bleiben die gespeicherten Sender etwa 24 Stunden im Speicher gesichert. Wenn die gespeicherten Sender danach allerdings gelöscht werden, müssen Sie die Sender neu speichern.**

**Andern des UKW-Empfangsmodus**

Beim Empfang einer UKW-Stereosendung leuchtet die Anzeige STEREO auf, und Sie hören die Sendung in stereo.

Wenn eine UKW-Stereosendung schlecht zu empfangen oder verrauscht ist, können Sie auf Mono umschalten. Der Empfang wird besser, aber Sie verlieren den Stereo-Effekt.

**Drücken Sie die Taste FM MODE auf der Fernbedienung, so daß auf dem Display MONO angezeigt wird.**



STEREO ↔ MONO

Um den Stereo-Effekt zurück zu erhalten, drücken Sie die Taste FM MODE auf der Fernbedienung, so daß die Anzeige MONO wieder erlischt.

# Benutzung des CD-Spielers

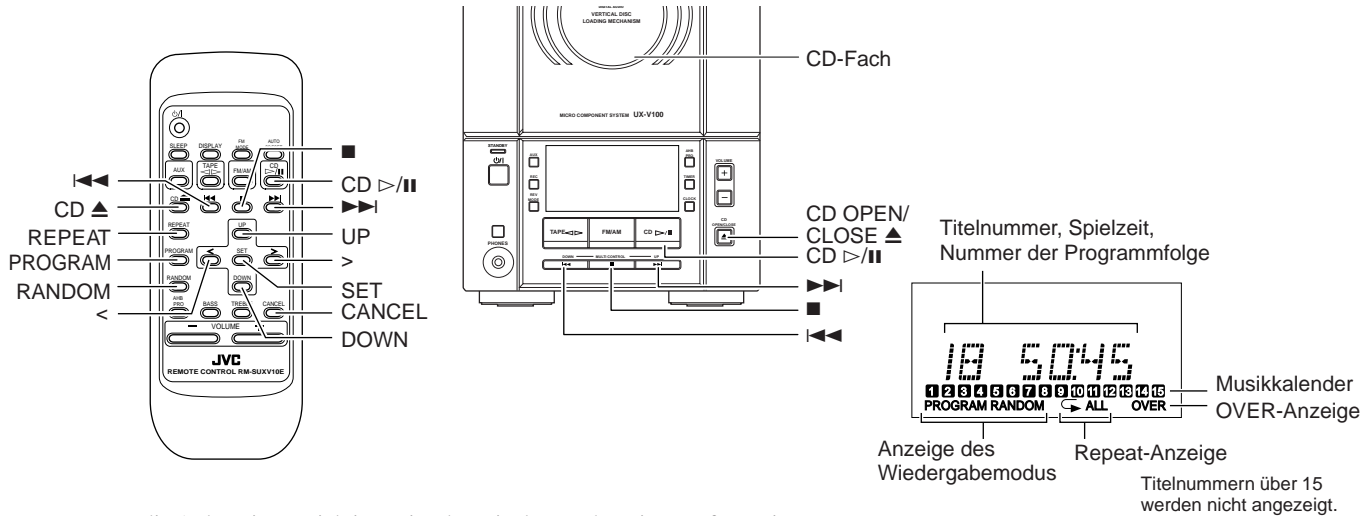

Wenn die Anlage in Betrieb ist, zeigt das Display noch weitere Informationen.  
Der Einfachheit halber sind hier nur die Elemente abgebildet, die in diesem Abschnitt beschrieben werden.

Deutsch

Sie können die Wiedergabefunktionen Normal, Random, Program oder Repeat benutzen. Mit der Wiedergabefunktion Repeat können Sie entweder alle oder nur einen der Titel auf der CD wiederholen. Die folgenden grundlegenden Dinge müssen Sie wissen, um eine CD ganz abzuspielen und/oder einzelne Titel anzuwählen.

## Die schnellste Art, eine CD zu starten, ist die Wiedergabe per Ein-Tasten-Bedienung (One Touch Operation)

- Drücken Sie die Taste CD >/II am Gerät oder auf der Fernbedienung.
- Die Stromversorgung schaltet sich automatisch ein. Falls bereits eine CD eingelegt ist, wird sie vom ersten Titel an abgespielt.
- Falls keine CD eingelegt ist, erscheint im Display "NO DISC" und der CD-Spieler verbleibt im Stop-Modus.

## Eine CD einlegen

### 1 Drücken Sie die Taste CD OPEN/CLOSE ▲ am Gerät (oder die Taste CD ▲ auf der Fernbedienung).

Das CD-Fach öffnet sich.

### 2 Legen Sie eine CD mit dem Etikett nach oben ein, wie in der folgenden Abbildung gezeigt. Drücken Sie die CD im Bereich des Mittellochrandes herunter, bis Sie ein Klicken hören.

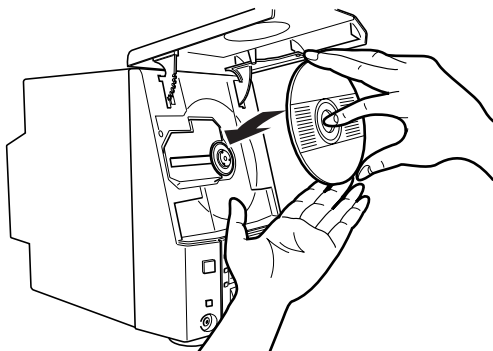

### 3 Drücken Sie erneut die Taste CD OPEN/CLOSE ▲ am Gerät (oder die Taste CD ▲ auf der Fernbedienung) um das CD-Fach zu schließen.

- Um das CD-Fach zu schließen und die CD sofort wiederzugeben, können Sie einfach die Taste CD >/II drücken.
- Sie können eine 8 cm CD ohne Adapter einlegen.
- Wenn Sie eine CD mit mehr als 16 Titeln einlegen, leuchtet die Anzeige OVER im Display.
- Falls sich die CD nicht fehlerfrei abtasten lässt (z.B. weil sie verkratzt ist) wird im Display "00 0000" angezeigt.
- Sie können eine CD einlegen, während Sie eine andere Signalquelle hören.

#### VORSICHT:

- Versuchen Sie NICHT, das CD-Fach von Hand zu schließen; dadurch würde es beschädigt.
- Lassen Sie die CD beim Einlegen oder Herausnehmen nicht fallen. Achten Sie auch darauf, sich die Finger nicht an der CD-Fach zu kratzen.

## Eine CD auswerfen

Nehmen Sie die CD heraus, wie in der folgenden Abbildung gezeigt.

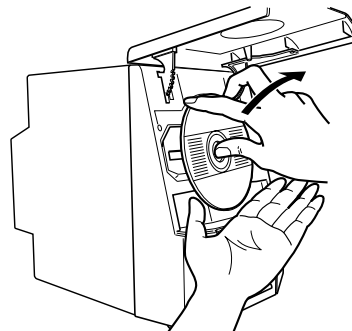





## Grundlagen der Verwendung des CD-Spieler — Normale Wiedergabe

### Eine CD abspielen

#### 1 Legen Sie eine CD ein.

#### 2 Drücken Sie die Taste CD ▷/||.

Der erste Titel der CD wird abgespielt.

01 0005  
Titelnummer — Wiedergabezeit

- Die Nummern der gespielten Titel erlöschen im Musikkalender.
- Der CD-Spieler stoppt automatisch, sobald der letzte Titel der CD zuende gespielt ist.

Um die Wiedergabe der CD zu stoppen, drücken Sie die Taste ■.

Es werden die folgenden Informationen über die CD angezeigt.

10 5045  
Gesamtzahl der Titel — Gesamtspielzeit

Um die Wiedergabe zu stoppen und die CD herauszunehmen, drücken Sie die Taste CD OPEN/CLOSE ▲ am Gerät oder die Taste CD ▲ an der Fernbedienung, so daß sich das CD-Fach öffnet. Nehmen Sie anschließend die CD heraus.

Um auf Pause zu schalten, drücken Sie die Taste CD ▷/||. Die Wiedergabezeit blinkt im Display.

Zur Fortsetzung der Wiedergabe, drücken Sie die gleiche Taste erneut. Die Wiedergabe wird ab der Pausenstelle fortgesetzt.

### Auswählen eines Titels

Drücken Sie während der Wiedergabe die Taste |◀◀ oder ▶▶| (oder die Taste </>/DOWN/UP auf der Fernbedienung), um den gewünschten Titel zu wählen.

Der gewählte Titel beginnt zu spielen.

- Drücken Sie einmal die Taste ▶▶| (oder die Taste >/UP auf der Fernbedienung), um zum Anfang des nächsten Titels zu gelangen.
- Drücken Sie die Taste |◀◀ (oder die Taste </DOWN auf der Fernbedienung), um zurück zum Anfang des gerade spielenden Titels zu gelangen. Drücken Sie die Taste zweimal schnell nacheinander, um zum Anfang des vorhergehenden Titels zu springen.
- Wenn Sie die Taste > oder < auf der Fernbedienung gedrückt halten, werden die Titel nacheinander angesteuert.

### Auswählen einer Passage innerhalb eines Titels

Wenn Sie bei der Wiedergabe eine der Taste |◀◀ oder ▶▶| (oder die Taste DOWN/UP auf der Fernbedienung) gedrückt halten, wird die CD schnell vor- bzw. zurückgespult, so daß Sie schnell eine bestimmte Passage in dem gerade gehörten Titel finden.

## Programmierung einer Abspielreihenfolge der Titel

Sie können die Abspielreihenfolge der Titel mit der Fernbedienung programmieren.

- Sie können die Reihenfolge von bis zu 20 Titeln (auch mehrfach gleiche Titel) beliebig programmieren.
- Die Programmierung ist nur möglich, während der CD-Spieler gestoppt ist.

#### 1 Legen Sie eine CD ein.

#### 2 Drücken Sie die Taste CD ▷/||.

#### 3 Drücken Sie die Taste ■, um die CD zu stoppen.

#### 4 Drücken Sie die Taste PROGRAM.

Das Gerät schaltet in den Programmier-Modus und die Anzeige PROGRAM leuchtet auf.

PROGRAM → .. .. ..  
PROGRAM

#### 5 Drücken Sie die Taste > oder <, um den zu programmierenden Titel zu wählen.

Taste >: Erhöht die Titelnummer um 1.

Taste <: Verringert die Titelnummer um 1.

- Wenn Sie die Tasten > oder < gedrückt halten, wird die Titelnummer im schnellen Tempo geändert.

#### 6 Drücken Sie die Taste SET.

Nummer der Programmfolge  
02 P04  
↓  
0357  
Gesamtspielzeit der programmierten Titel

#### 7 Wiederholen Sie Schritte 5 und 6 für alle anderen Titel des Programms.

Auf dem Display wird jetzt die Gesamtspieldauer der programmierten Titel angezeigt. Zusätzlich sehen Sie die programmierten Titel im Musikkalender.

#### 8 Drücken Sie die Taste CD ▷/||.

Das Gerät spielt die Titel in der von Ihnen programmierten Reihenfolge ab.

- Sie können, während die Titel nach Programm ablaufen, zu einem der programmierten Titel springen, indem Sie die Taste |◀◀ oder ▶▶| (oder die Taste </>/DOWN/UP auf der Fernbedienung) drücken.

- Um die Wiedergabe zu stoppen, drücken Sie einmal die Taste ■.

Um die Abspielreihenfolge der Titel zu überprüfen während der CD-Spieler gestoppt ist, drücken Sie die Taste PROGRAM; die Titel, aus denen das Programm besteht, werden in der Reihenfolge angezeigt, in der sie programmiert wurden.

Um alle Titel aus einem Abspielprogramm zu löschen während der CD-Spieler gestoppt ist, drücken Sie die Taste ■.

Wenn Sie die Taste CD ▲ auf der Fernbedienung (oder die Taste CD OPEN/CLOSE ▲ am Gerät) drücken, um das CD-Fach zu öffnen, werden die programmierten Titel ebenfalls gelöscht.

Um den Programm-Modus zu verlassen während der CD-Spieler gestoppt ist, drücken Sie die Taste ■, so daß die Anzeige PROGRAM erlischt. Alle programmierten Titel werden gelöscht.

#### Hinweise:

- Falls die Gesamtspieldauer der programmierten Titel 99 Minuten und 59 Sekunden überschreitet, im Display erscheint “--- : ---”.
- Wenn Sie versuchen, den 21. Titel zu programmieren, erscheint der Hinweis “FULL” (Speicher voll) für etwa 2 Sekunden auf dem Display.

### Programm ändern

Programminhalt ändern, während der CD-Spieler gestoppt ist. Mit jedem Druck auf die Taste CANCEL kehrt das Display zum jeweils vorhergehenden Schritt zurück. Um am Ende des Programms Titel hinzuzufügen, wiederholen Sie die obigen Schritte 5 bis 7.





## Wiedergeben in zufälliger Reihenfolge

In diesem Modus werden die Titel in keiner speziellen Reihenfolge abgespielt.

### Drücken Sie die Taste **RANDOM** auf der Fernbedienung.

Im Display wird die Anzeige **RANDOM** eingeschaltet, und die Titel werden in zufälliger Reihenfolge wiedergegeben.

**Wenn Sie einen Titel während der Wiedergabe überspringen möchten**, drücken Sie die Taste **▶▶** (oder die Taste **>/UP** auf der Fernbedienung), um die zufällige Wiedergabe mit dem nächsten Titel fortzusetzen. Drücken Sie die Taste **◀◀** (oder die Taste **</DOWN** auf der Fernbedienung), um zurück zum Anfang des gerade spielenden Titels zu gelangen.

**Um die Zufallswiedergabe auszuschalten**, drücken Sie die Taste **■**.

## Wiederholung von Titeln

Ein Programm oder der gerade wiedergegebene Titel kann so häufig wie gewünscht wiederholt werden.

### Drücken Sie die Taste **REPEAT** auf der Fernbedienung.

Die Repeat-Anzeige auf dem Display ändert sich mit jedem Druck auf die Taste, wie unten gezeigt.

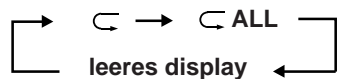

- : Ein Titel wird wiederholt.
- ALL** : Bei normalem Wiedergabemodus werden alle Titel wiederholt.  
Bei programmiertem Wiedergabemodus werden alle Titel des Programms wiederholt.  
Bei der Zufallswiedergabe werden alle Titel in zufälliger Reihenfolge wiederholt.

**Um die Wiederholungsfunktion zu verlassen**, drücken Sie die Taste **REPEAT**, bis die Repeat-Anzeige im Display erlischt.

- Bei der Zufallswiedergabe kann selbstverständlich nicht gewählt werden.
- Der Repeat-Modus bleibt gewählt, auch wenn Sie den Wiedergabemodus ändern.

## Verriegeln der CD-Fach

Sie können die CD-Fach verriegeln und auf diese Weise verhindern, daß die CD entnommen wird.

- Diese Verriegelung kann nur mit Hilfe der entsprechenden Tasten am Gerät vorgenommen werden.

**Wenn Sie verhindern möchten, daß die CD entnommen wird**, drücken Sie die Taste **⏻/|**, während Sie die Taste **■** gedrückt halten. (Sollte die CD-Fach geöffnet sein, müssen Sie sie zunächst schließen.)

“**LOCKED**” wird einen Augenblick lang angezeigt, und anschließend wird die CD-Fach gesperrt.

**Wenn Sie die Verriegelung der CD-Fach aufheben möchten**, drücken Sie die Taste **⏻/|**, während Sie die Taste **■** gedrückt halten.

“**UNLOCKED**” wird einen Augenblick lang angezeigt, und anschließend wird die CD-Fach entriegelt.

**Hinweis:** Wenn Sie versuchen, die CD zu entnehmen, wird “**LOCKED**” angezeigt, um Ihnen mitzuteilen, daß die CD-Fach verriegelt ist.



# Benutzung des Kassettendecks (Anhören einer Kassette)

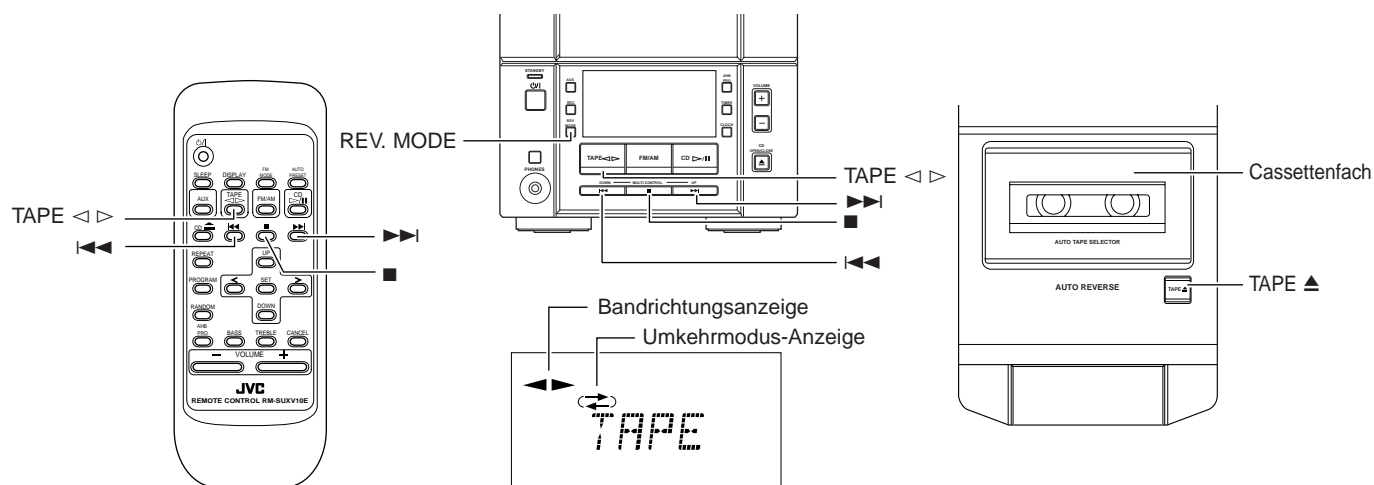

Wenn die Anlage in Betrieb ist, zeigt das Display noch weitere Informationen.  
Der Einfachheit halber sind hier nur die Elemente abgebildet, die in diesem Abschnitt beschrieben werden.

Mit dem Kassettendeck können Sie Audiokassetten wiedergeben und aufnehmen.

- Mit der automatischen Bänderkennung können Sie Kassetten vom Typ I, II oder IV abspielen, ohne irgendwelche Einstellungen zu ändern.

Es wird empfohlen, keine Kassetten mit einer Spieldauer von mehr als 120 Minuten zu verwenden, da deren Aufnahme- und Wiedergabequalität schnell nachläßt. Diese Bänder verursachen außerdem leicht "Bandsalat" an den Andrück- und Tonrollen.

## Wiedergabe per Ein-Tasten-Bedienung

Durch einfachen Druck auf die Taste TAPE < > auf dem Gerät oder auf der Fernbedienung schaltet sich das Gerät ein, die Anzeige "TAPE" erscheint im Display, und falls eine Kassette eingelegt ist, wird sie sofort abgespielt. Falls keine Kassette eingelegt ist, das Gerät ist eingeschaltet und wartet darauf, daß Sie eine Kassette einlegen oder eine andere Funktion wählen.

## Normale Wiedergabe

Wenn die Netzversorgung bereits eingeschaltet ist, können Sie grundsätzlich wie folgt verfahren:

- 1 Drücken Sie die Taste TAPE ▲ am Gerät.**
- 2 Wenn sich das Kassettenfach öffnet, legen Sie die Kassette so ein, daß die zu spielende Seite nach oben weist.**
  - Falls das Kassettenfach sich nicht öffnet, schalten Sie das Gerät aus, wieder ein, und drücken Sie noch einmal die Taste TAPE ▲.

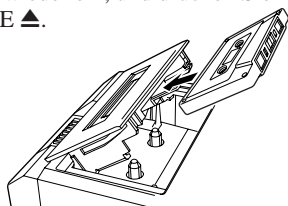

- 3 Schließen Sie das Kassettenfach langsam, bis es klickt.**

## 4 Drücken Sie die Taste TAPE < >.

Das Band wird in Richtung des Bandrichtungsanzeigers wiedergegeben.

## 5 Wenn Sie die Wiedergaberichtung ändern möchten, drücken Sie noch einmal die Taste TAPE < >.

Der Richtungsanzeiger zeigt nun in die entgegengesetzte Richtung und die Wiedergaberichtung der Kassette wird gewechselt.

**Um die Wiedergabe zu stoppen**, drücken Sie einmal die Taste ■.  
**Um die Kassette herauszunehmen**, stoppen Sie die Kassette und drücken Sie die Taste TAPE ▲ am Gerät.

## Schneller Vor-/Rücklauf

- Drücken Sie die Taste ►► oder ◀◀, um die Kassette schnell umzuspulen.
  - Das Kassettendeck stoppt automatisch, wenn die Kassette bis zum Ende gespult ist.

## Umkehrmodus

Sie können das Kassettendeck so einstellen, daß nur eine Cassettenseite wiedergegeben wird, beide Cassettenseiten einmal wiedergegeben werden oder beide Cassettenseiten kontinuierlich wiederholt werden.

## Drücken Sie die Taste REV. MODE auf dem Gerät.

Die Anzeige wechselt mit jedem Druck auf die Taste wie unten gezeigt.

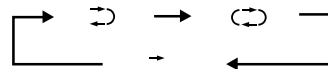

- ↻ : Das Kassettendeck stoppt automatisch, wenn beide Seiten der Kassette zuende gespielt worden sind. (Stoppt, wenn die Wiedergabe in die ◀ Richtung beendet ist.)
- ↻↻ : Das Kassettendeck spielt beide Seiten weiter, bis die Taste ■ gedrückt wird.
- ↻ : Das Kassettendeck stoppt automatisch, wenn eine Seite der Kassette am Ende angelangt ist.





# Benutzung des Kassettendecks (Aufnahme)

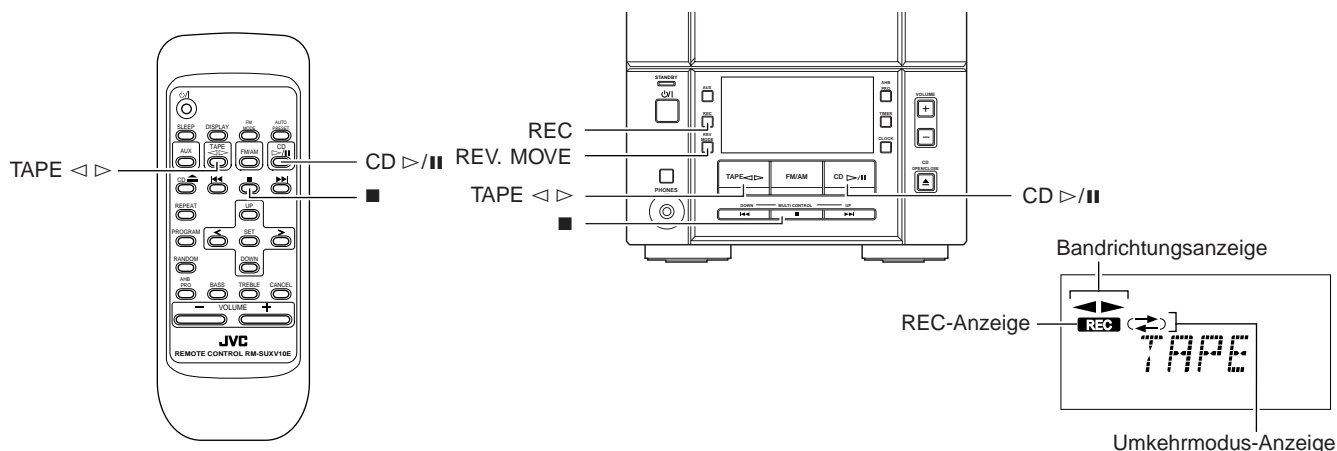

Wenn die Anlage in Betrieb ist, zeigt das Display noch weitere Informationen.  
Der Einfachheit halber sind hier nur die Elemente abgebildet, die in diesem Abschnitt beschrieben werden.

Kassettenaufnahmen von beliebigen Tonquellen sind ganz einfach. Legen Sie eine Kassette ins Kassettendeck ein, schalten Sie die Tonquelle ein, machen eine oder zwei Einstellungen, und schon sind Sie aufnahmefähig. Für jede Tonquelle ist das Verfahren ein wenig anders, deshalb beschreiben wir jedes Verfahren für sich. Zunächst jedoch einige Hinweise, damit Ihre Aufnahmen besser werden.

## Was Sie vor Beginn wissen sollten Aufnahme

- Wenn Sie beide Seiten der Kassette bespielen möchten, können Sie den Umkehrmodus entsprechend einstellen. Die Aufnahme wird automatisch nach dem Bespielen in Richtung ◀ beendet. Stellen Sie deshalb sicher, daß die Bandrichtung ▶ ist, wenn Sie mit eingeschaltetem Umkehrmodus aufnehmen.
- Der Aufnahmepegel, d.h. die Lautstärke, mit der die neue Kassette aufgenommen wird, wird automatisch angesteuert und nicht durch die VOLUME-Einstellung an der Anlage beeinflusst. Auch die Einstellung der Klangeffekte beeinflusst die Aussteuerung nicht. Sie können also Lautstärke und Klang des gerade gehörten Stückes nach Belieben einstellen, ohne dadurch die Aussteuerung zu beeinflussen.
- Zwei kleine Kunststoffzungen auf der Rückseite der Kassette, eine für Seite A und die andere für Seite B, können herausgebrochen werden, um ein versehentliches Löschen oder Bespielen der Kassette zu verhindern.

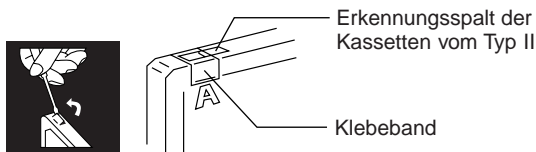

- Bevor Sie eine Kassette bespielen können, bei der die Kunststoffzungen herausgebrochen sind, müssen Sie die Öffnungen der Kassette mit Klebeband schließen. Wenn Sie allerdings eine Kassette vom Typ II benutzen, kleben sie nur einen Teil des Lochs ab, da der andere Teil des Lochs (der Erkennungspalt der Kassetten vom Typ II) benötigt wird, um den Kassettentyp zu erkennen.
- Es können Kassetten vom Typ I und Typ II bespielt werden.

**Hinweis:** Zu Beginn und Ende des Kassettentandes gibt es ein Vorlaufband, das nicht bespielt werden kann. Wenn Sie CDs oder Radiosendungen aufnehmen möchten, müssen Sie aus diesem Grund das Vorspannband zunächst aufwickeln, um zu gewährleisten, daß kein Teil der Aufnahme verlorengeht.

## VORSICHT:

**Falls eine Aufnahme, die Sie gemacht haben, zu stark rauscht oder knistert, kann es sein, daß die Anlage zu dicht an einem Fernseher stand, der während der Aufnahme an war. Schalten Sie in diesem Fall entweder den Fernseher aus, oder vergrößern Sie den Abstand zwischen Anlage und Fernseher.**

## Normale Aufnahme

Sie können jede Signalquelle auf Band aufzeichnen:

- 1 Legen Sie eine leere oder zu löschende Kassette ins Kassettendeck ein.**
- 2 Falls Sie beide Seiten der Kassette bespielen möchten, drücken Sie die Taste REV. MODE am Gerät, bis die ◀ Anzeige aufleuchtet.**
  - Wenn Sie den Umkehrmodus benutzen, legen Sie die Kassette so ein, daß sie vorwärts in Richtung ▶ bespielt wird.
- 3 Prüfen Sie die Richtung, in der die Kassette bespielt wird.**  
Kontrollieren Sie, daß die Bandrichtungsanzeige in die Aufnahmerichtung der im Kassettendeck eingelegten Kassette zeigt. Stimmen die Richtungen nicht überein, drücken Sie die Taste TAPE ◀ ▶, um die Bandrichtung zu korrigieren und drücken Sie anschließend die Taste ■, um das Band zu stoppen.
- 4 Bereiten Sie die Tonquelle vor, indem Sie z.B. einen Radiosender einstellen oder ein zusätzlich angeschlossenes Wiedergabegerät einschalten.**

**Hinweis:** Zur Aufnahme einer CD lesen Sie bitte den Abschnitt "CD Direkt-Überspielung" auf Seite 15.

- 5 Drücken Sie die Taste REC am Gerät.**  
Auf dem Display leuchtet die Anzeige REC auf, und die Aufnahme beginnt.



## Hinweise zur Benutzung des Umkehrmodus bei der Aufnahme

Wenn Sie im Umkehrmodus aufnehmen, stoppt die Anlage automatisch, sobald das Ende der Umkehrrichtung ◀ erreicht ist. Wenn Sie beide Seiten der Kassette bespielen möchten, müssen Sie sicherstellen, daß die Aufnahme-Richtung der eingelegten Kassette vorwärts ▶ ist und daß der Bandrichtungsanzeiger auch vorwärts ▶ anzeigt, bevor Sie mit der Aufnahme beginnen.

## An beliebiger Stelle die Aufnahme beenden

Drücken Sie die Taste ■.

## CD Direkt-Überspielung

Der Inhalt der CD wird vollständig auf Band überspielt, und zwar in der gleichen Reihenfolge wie auf der CD, oder in der von Ihnen programmierten Reihenfolge.

### 1 Legen Sie eine leere oder zu löschende Kassette ins Kassettendeck ein.

### 2 Legen Sie eine CD ein.

### 3 Drücken Sie die Taste CD ▷/II.

### 4 Drücken Sie die Taste ■.

- Falls Sie nur bestimmte Titel aufnehmen möchten, programmieren Sie zuerst die Titelfolge. Sie können während der Programmierung die Gesamtspieldauer der gewählten Titel auf dem Display verfolgen. (Siehe Seite 11.)

### 5 Falls Sie beide Seiten der Kassette bespielen möchten, drücken Sie die Taste REV. MODE am Gerät, bis die ↺ Anzeige aufleuchtet.

- Achten Sie darauf, daß die Aufnahme-Richtung und die Anzeige der Band-Laufrichtung übereinstimmen. (Siehe "Hinweise zur Benutzung des Umkehrmodus bei der Aufnahme".)

### 6 Wählen Sie, ob zwischen den zur Aufnahme ausgewählten Titeln Pausen eingelegt werden sollen.

- Wenn Sie nichts eingeben, werden Aufnahmepausen von etwa 4 Sekunden zwischen die einzelnen aufzunehmenden Titel gelegt.
- Wenn Sie keine Pausen zwischen den gewählten Titeln haben wollen, machen Sie folgendes, bevor Sie mit dem nächsten Schritt fortfahren.

**Drücken Sie zweimal die Taste CD ▷/II.**

Der CD-Spieler geht in den Pause-Modus.

## 7 Drücken Sie die Taste REC am Gerät.

Auf dem Display leuchtet die Anzeige REC auf, und die Aufnahme beginnt.

- Aufnehmen einer CD auf Cassette bei aktiviertem Reverse-Modus:  
Wenn ein Titel über mehr als 12 Sekunden aufgenommen wird (diese Zeit entspricht der Länge des Vorspannbands), der Titel aber nicht beendet ist, bevor das Ende der ersten Cassettenseite erreicht ist, wird dieser Titel automatisch auf der zweiten Seite von Anfang an erneut aufgenommen. Auf diese Weise wird verhindert, daß er mit Unterbrechung auf beiden Cassettenseiten aufgezeichnet wird.  
Wenn ein Titel über weniger als 12 Sekunden lang aufgenommen wird, bevor das Ende der ersten Cassettenseite erreicht ist, wird der Titel, der diesem Titel vorausgeht, auch auf der zweiten Cassettenseite von Anfang an erneut aufgezeichnet, da er wegen des Vorspannbands möglicherweise nicht vollständig auf der ersten Seite aufgezeichnet wurde.
- Nachdem der CD-Spieler die ganze CD oder alle vorprogrammierten Titel abgespielt hat, stoppt die Kassette automatisch.

## Um die Aufnahme an einem beliebigen Punkt zu beenden, drücken Sie die Taste ■. Das Band stoppt nach vier Sekunden.

Drücken Sie die Taste ■. Das Band stoppt nach vier Sekunden.

**Hinweis:** Wenn Sie während einer CD-Direkt-Überspielung den SLEEP-Timer einstellen, stellen Sie die Zeit so weit voraus ein, daß die CD bis zuende spielen kann. Andernfalls wird der Strom abgeschaltet, bevor die Aufnahme beendet ist.

## Einzeltitle-Aufnahme

### 1 Legen Sie eine leere oder zu löschende Kassette ins Kassettendeck ein.

### 2 Spielen Sie den Titel auf der CD, den Sie aufnehmen möchten.

### 3 Drücken Sie die Taste REC am Gerät.

Der CD-Spieler geht zum Anfang dieses Titels zurück und der Titel wird von Anfang an auf Band aufgenommen. Nach der Aufnahme stoppen der CD-Spieler und das Kassettendeck automatisch.



# Benutzung externer Geräte

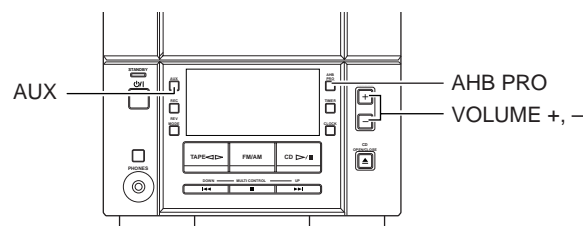
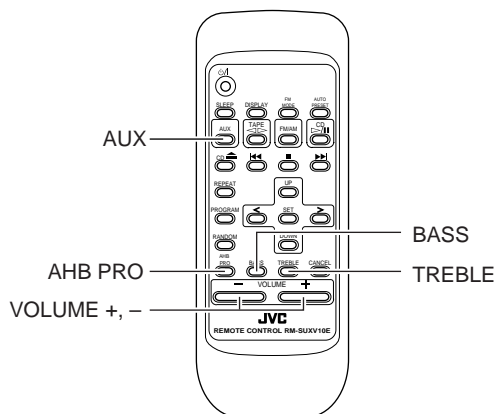

## Anschluß externer Geräte

Sie können eine Audiokomponente anschließen, die nur als Wiedergabegerät verwendet wird.

- Vergewissern Sie sich zuerst, daß das zusätzliche Abspielgerät korrekt an die Anlage angeschlossen ist. (Siehe Seite 4.)

### 1 Stellen Sie den VOLUME-Regler auf Minimum.

### 2 Drücken Sie die Taste AUX.

Im Display erscheint "AUX".



### 3 Starten Sie die Wiedergabe am externen Gerät.

### 4 Stellen Sie mit der VOLUME-Steuerung die Lautstärke auf den gewünschten Pegel ein.

### 5 Stellen Sie die Klangeffekte nach Belieben ein.

- Drücken Sie die Taste AHB PRO, um die Baßwiedergabe zu verstärken.
- Drücken Sie auf der Fernbedienung die Taste BASS/TREBLE, um die Klangregelung einzustellen. (Siehe "Klangregelung (Bass/Höhen)" auf Seite 7.)

Um den AUX-Modus zu beenden, müssen Sie eine andere Signalquelle wählen.

#### Hinweise:

- Zur Bedienung der externen Geräte lesen Sie bitte die zugehörigen Anleitungen.
- Zur Aufnahme von externen Geräte lesen Sie bitte den Abschnitt "Normale Aufnahme" auf Seite 14.

# Benutzung der Timer

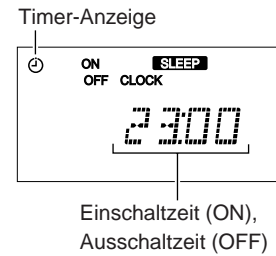
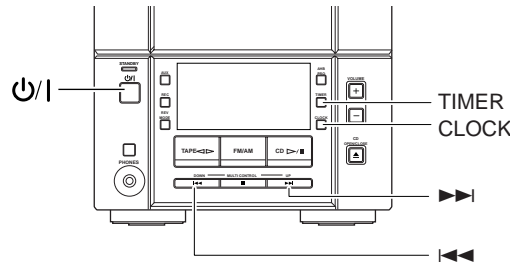
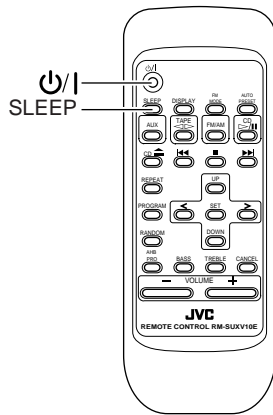

Wenn die Anlage in Betrieb ist, zeigt das Display noch weitere Informationen. Der Einfachheit halber sind hier nur die Elemente abgebildet, die in diesem Abschnitt beschrieben werden.

Mit den Timern können Sie Wiedergabe- und Aufnahmefunktionen automatisch steuern.

## Die Uhr einstellen

- Wenn Sie das Netzkabel in die Wandsteckdose stecken, blinkt die Anzeige CLOCK im Display. Sie können die Uhr einstellen, gleichgültig, ob das Gerät ein- oder ausgeschaltet ist.

### Hinweise:

- Damit die Timer richtig funktionieren, muß die Uhr korrekt eingestellt sein.
- Der Vorgang muß innerhalb von 2 Minuten abgeschlossen werden. Anderenfalls wird die gesamte Eingabe gelöscht und muß von vorne begonnen werden.

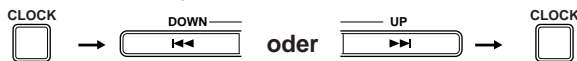

(Für 2 Sekunden)

### 1 Drücken Sie die Taste CLOCK auf dem Gerät länger als zwei Sekunden.

Die Stunden blinken schnell im Display.

### 2 Drücken Sie die Taste ►► oder ◄◄, um die Stunden einzustellen.

Wenn Sie die Taste ►► drücken, werden die Stunden vorwärtsgezählt, und wenn Sie die Taste ◄◄ drücken, werden die Stunden rückwärtsgezählt. Halten Sie die Taste gedrückt, um die Stunden schnell vorwärts- bzw. zurückzuzählen.

### 3 Drücken Sie die Taste CLOCK.

Die Minuten blinken schnell im Display.

### 4 Drücken Sie die Taste ►► oder ◄◄, um die Minuten einzustellen.

Wenn Sie die Taste ►► drücken, werden die Minuten vorwärtsgezählt, und wenn Sie die Taste ◄◄ drücken, werden die Minuten rückwärtsgezählt. Halten Sie die Taste gedrückt, um die Minuten schnell vorwärts- bzw. zurückzuzählen.

### 5 Drücken Sie die Taste CLOCK erneut.

Die eingestellte Zeit wird jetzt übernommen und die Sekundenanzeige beginnt bei 0. Die Anzeige CLOCK leuchtet weiterhin im Display.

### VORSICHT:

Falls das Gerät nicht ans Netz angeschlossen ist oder bei Stromausfall, werden die Timer-Einstellungen gelöscht. Sie müssen zuerst die Uhr neu einstellen und danach den Timer.

Hinweis: Es kann sein, daß die Uhr ein bis zwei Minuten pro Monat vor- oder nachgeht.

## Den DAILY-Timer einstellen

Wenn Sie den Daily-Timer einmal eingestellt haben, wird er täglich zur gleichen Zeit aktiviert. Der Timer kann beliebig ein- und ausgeschaltet werden. Die Timer-Anzeige im Display zeigt an, wenn der eingestellte Daily-Timer aktiv ist.

### Hinweise:

- Schließen Sie jeden einzelnen Schritt innerhalb von 30 Sekunden ab. Anderenfalls wird die gesamte Eingabe gelöscht und muß von vorne begonnen werden.
- Damit die Timer richtig funktionieren, muß die Uhr korrekt eingestellt sein. Wurde die Uhr nicht gestellt, blinkt die Anzeige CLOCK im Display, wenn Sie die Taste TIMER länger als 2 Sekunden gedrückt halten. Die Displayfeldanzeige wechselt zwischen "ADJUST" und "CLOCK" etwa 5 Sekunden lang.

### 1 Drücken Sie die Taste TIMER auf dem Gerät länger als zwei Sekunden.

Die Anzeige ON wird eingeschaltet, und im Display blinkt die aktuelle Einschaltzeit. (Beispiel: 12:00)



### 2 Einstellen der Einschaltzeit ON. (Beispiel: 12:15)

Drücken Sie eine der Taste ►► oder ◄◄ am Gerät, um die Zeit einzustellen, zu der sich die Anlage einschalten soll. Die Taste ►► verstellt auf eine spätere, die Taste ◄◄ auf eine frühere Uhrzeit. Halten Sie die Taste gedrückt, um die Zeit schneller zu ändern. Drücken Sie die Taste TIMER, um die Minuten einzustellen.

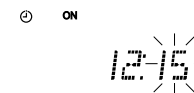

### 3 Einstellen der Ausschaltzeit OFF. (Beispiel: 13:15)

1. Drücken Sie die Taste TIMER auf dem Gerät. Die Stunden der aktuellen Ausschaltzeit blinken, und anschließend schaltet sich die Anzeige OFF im Display ein.





- Drücken Sie eine der Taste ►►| oder |◄◄ am Gerät, um die Zeit einzustellen, zu der sich die Anlage einschalten soll. Die Taste ►►| verstellt auf eine spätere, die Taste |◄◄ auf eine frühere Uhrzeit. Halten Sie die Taste gedrückt, um die Zeit schneller zu ändern. Drücken Sie die Taste TIMER, um die Minuten einzustellen.

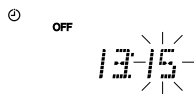

#### 4 Auswahl der Signalquelle.

- Drücken Sie die Taste TIMER auf dem Gerät. Die Anzeige "TUNER" blinkt auf dem Display.
- Drücken Sie eine der Tasten ►►| oder |◄◄, um die gewünschte Signalquelle zu wählen. Die Anzeige im Display wechselt wie folgt.

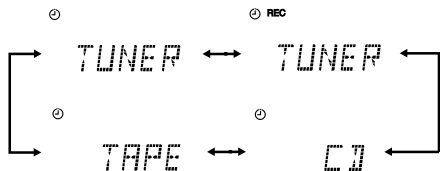

#### 5 Lautstärke einstellen.

- Drücken Sie die Taste TIMER auf dem Gerät. Die Anzeige des Lautstärkepegels blinkt auf dem Display.
- Drücken Sie eine der Taste ►►| oder |◄◄, um die gewünschte Lautstärke zu wählen.
  - : Es wird die aktuelle Lautstärkeeinstellung verwendet.
  - 0 bis 40 : Wenn der Timer die Anlage einschaltet, wird die Lautstärke automatisch auf die eingestellte Position geregelt.



#### 6 Drücken Sie die Taste TIMER am Gerät.

Die Einstellung des Timers ist damit beendet und im Display erscheint wieder die Anzeige, die vor der Einstellung des Timers zu sehen war. Die Timer-Anzeige leuchtet weiter.

#### 7 Bevor Sie die Anlage ausschalten, bereiten Sie die in Schritt 4 gewählte Signalquelle vor.

TUNER: Stellen Sie den gewünschten Sender ein.  
 REC TUNER: Siehe "Einstellen des Aufnahme-Timers".  
 CD: Legen Sie eine CD ein.  
 TAPE: Legen Sie eine Cassette ein.

#### 8 Drücken Sie die Taste ◻/|, um die Anlage auszuschalten.

**Um die Schaltuhr zu deaktivieren**, müssen Sie die Taste TIMER länger als 2 Sekunden gedrückt halten. Die Timer-Anzeige im Display erlischt.

**Um den abgeschalteten Timer zu reaktivieren**, drücken Sie die Taste TIMER länger als 2 Sekunden, bis die Timer-Anzeige auf dem Display erscheint. Drücken Sie anschließend die Taste TIMER, bis die vorherige Anzeige wieder im Display erscheint. Die Timer-Anzeige leuchtet weiter.

**Um die Timer-Einstellungen zu bestätigen**, schalten Sie den Timer einmal mit der Taste TIMER aus. Drücken Sie wiederholt die Taste TIMER länger als 2 Sekunden. Sie sehen die momentanen Timer-Einstellungen (ON-Zeit, OFF-Zeit, Signalquelle und Lautstärke). Drücken Sie die Taste TIMER, um die Schaltuhr zu stellen.

**Um die Timer-Einstellungen zu ändern**, wiederholen Sie das Einstellverfahren von Anfang an.

- Wenn der Timer die Anlage einschaltet, beginnt die Timer-Anzeige zu blinken.

**Hinweis:** Wird das Gerät eingeschaltet, wenn die Einschaltzeit der Schaltuhr erreicht ist, funktioniert die Weckschaltuhr nicht.

#### VORSICHT:

**Wenn das Netzkabel des Systems abgezogen wird oder die Stromversorgung ausfällt, werden die Einstellungen der Schaltuhr gelöscht. Sie müssen zuerst die Uhr neu einstellen und danach den Timer.**

## Einstellen des Aufnahme-Timers

Mit der Aufnahmeschaltuhr können Sie eine Radiosendung automatisch aufzeichnen.

#### Funktionsweise der Aufnahmeschaltuhr

Das Gerät wird automatisch eingeschaltet, der zuletzt empfangene Sender wird eingestellt, und die Aufnahme beginnt, wenn die Einschaltzeit erreicht ist. Wenn die Ausschaltzeit erreicht ist, wird das Gerät automatisch ausgeschaltet (Bereitschaftsbetrieb). Die Einstellungen der Schaltuhr bleiben so lange im Speicher, bis sie geändert werden.

#### Hinweise:

- Schließen Sie jeden einzelnen Schritt innerhalb von 30 Sekunden ab. Anderenfalls wird die gesamte Eingabe gelöscht und muß von vorne begonnen werden.
- Damit die Timer richtig funktionieren, muß die Uhr korrekt eingestellt sein. Wurde die Uhr nicht gestellt, blinkt die Anzeige CLOCK im Display, wenn Sie die Taste TIMER länger als 2 Sekunden gedrückt halten. Die Displayfeldanzeige wechselt zwischen "ADJUST" und "CLOCK" etwa 5 Sekunden lang.

#### 1 Drücken Sie die Taste ◻/|, um das System einzuschalten.

#### 2 Stellen Sie den gewünschten Sender ein.

Siehe Seite 8.

#### 3 Drücken Sie die Taste TIMER auf dem Gerät länger als zwei Sekunden.

Die Anzeige ON wird eingeschaltet, und im Display blinkt die aktuelle Einschaltzeit. (Beispiel: 12:00)



#### 4 Einstellen der Einschaltzeit ON. (Beispiel: 12:15)

Drücken Sie eine der Tasten ►►| oder |◄◄ am Gerät, um die Zeit einzustellen, zu der sich die Anlage einschalten soll. Die Taste ►►| verstellt auf eine spätere, die Taste |◄◄ auf eine frühere Uhrzeit. Halten Sie die Taste gedrückt, um die Zeit schneller zu ändern. Drücken Sie die Taste TIMER, um die Minuten einzustellen.

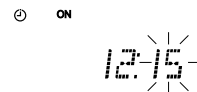

#### 5 Einstellen der Ausschaltzeit OFF. (Beispiel: 13:15)

- Drücken Sie die Taste TIMER auf dem Gerät. Die Stunden der aktuellen Ausschaltzeit blinken, und anschließend schaltet sich die Anzeige OFF im Display ein.

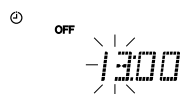





- Drücken Sie eine der Tasten ►► oder ◀◀ am Gerät, um die Zeit einzustellen, zu der sich die Anlage einschalten soll.

Die Taste ►► verstellt auf eine spätere, die Taste ◀◀ auf eine frühere Uhrzeit. Halten Sie die Taste gedrückt, um die Zeit schneller zu ändern. Drücken Sie die Taste TIMER, um die Minuten einzustellen.

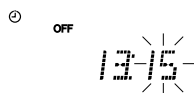

## 6 Drücken Sie die Taste TIMER am Gerät.

## 7 Drücken Sie die Taste ►► oder ◀◀, bis "TUNER" angezeigt wird und die Anzeige REC im Display leuchtet.

Die Anzeige im Display wechselt wie folgt.

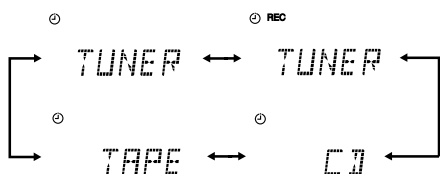

## 8 Lautstärke einstellen.

- Drücken Sie die Taste TIMER auf dem Gerät. Die Anzeige des Lautstärkepegels blinkt auf dem Display.
- Drücken Sie eine der Tasten ►► oder ◀◀, um die gewünschte Lautstärke zu wählen.
  - : Es wird die aktuelle Lautstärkeeinstellung verwendet.
  - 0 bis 40 : Wenn der Timer die Anlage einschaltet, wird die Lautstärke automatisch auf die eingestellte Position geregelt.

Wenn Sie keine Wiedergabe wünschen, während die Aufnahmeschaltuhr in Betrieb ist, stellen Sie den Lautstärkepegel auf "0".

## 9 Drücken Sie die Taste TIMER am Gerät.

Die Einstellung des Timers ist damit beendet und im Display erscheint wieder die Anzeige, die vor der Einstellung des Timers zu sehen war. Die Timer-Anzeige leuchtet weiter.

**Hinweis:** Wenn Sie einen anderen Sender einstellen, bevor Sie das System ausschalten, wird der zuletzt empfangene Sender aufgezeichnet.

## 10 Legen Sie eine leere oder zu löschende Kassette ins Kassettendeck ein.

- Vergewissern Sie sich, daß die Cassette noch über ausreichend Platz für die Aufnahme verfügt.

## 11 Drücken Sie die Taste ⏻/⏪, um die Anlage auszuschalten.

Um die Schaltuhr zu deaktivieren, müssen Sie die Taste TIMER länger als 2 Sekunden gedrückt halten. Die Anzeige REC und die Schaltuhranzeige im Display erlöschen.

Um den abgeschalteten Timer zu reaktivieren, drücken Sie die Taste TIMER länger als 2 Sekunden, bis die REC und Timer-Anzeigen auf dem Display erscheint.

Um die Timer-Einstellungen zu bestätigen, schalten Sie den Timer einmal mit der Taste TIMER aus. Drücken Sie wiederholt die Taste TIMER länger als 2 Sekunden. Sie sehen die momentanen Timer-Einstellungen (ON-Zeit, OFF-Zeit, Signalquelle und Lautstärke). Drücken Sie die Taste TIMER, um die Schaltuhr zu stellen.

Um die Timer-Einstellungen zu ändern, wiederholen Sie das Einstellverfahren von Anfang an.

- Wenn der Timer die Anlage einschaltet, beginnt die Timer-Anzeige zu blinken.

**Hinweis:** Wird das Gerät eingeschaltet, wenn die Einschaltzeit der Schaltuhr erreicht ist, funktioniert der Aufnahme-Timer nicht.

### VORSICHT:

**Wenn das Netzkabel des Systems abgezogen wird oder die Stromversorgung ausfällt, werden die Einstellungen der Schaltuhr gelöscht. Sie müssen zuerst die Uhr neu einstellen und danach den Timer.**

## Den Sleep-Timer einstellen

Wenn eine Signalquelle wiedergegeben wird, verwenden Sie die Einschlafschaltuhr, um die Anlage nach einer bestimmten Anzahl von Minuten auszuschalten. Bei entsprechender Einstellung dieses Timers können Sie bei Musik einschlafen und sicher sein, daß sich das Gerät zur vorgegebenen Zeit ausschaltet und nicht die ganze Nacht weiterspielt.

- Sie können die Einschlafschaltuhr nur bei eingeschalteter Anlage stellen.

**Hinweis:** Damit die Timer richtig funktionieren, muß die Uhr korrekt eingestellt sein.

Wurde die Uhr nicht gestellt, blinkt die Anzeige CLOCK im Display, wenn Sie die Taste TIMER länger als 2 Sekunden gedrückt halten. Die Displayfeldanzeige wechselt zwischen "ADJUST" und "CLOCK" etwa 5 Sekunden lang.

### 1 Starten Sie eine CD, eine Cassette, oder stellen Sie den gewünschten Sender ein.

### 2 Drücken Sie die Taste SLEEP auf der Fernbedienung.

Die Anzeige SLEEP leuchtet auf.

### 3 Geben Sie die Zeitdauer ein, die die Anlage weiterlaufen soll, bevor sie ausgeschaltet wird.

- Mit jedem Druck auf die SLEEP-Taste wird die Zahl der im Display angezeigten Minuten in folgender Reihenfolge erhöht:

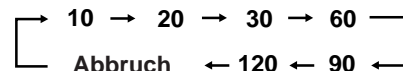

Nachdem Sie die Minutenanzahl für die Einschlafschaltuhr eingestellt haben, hört das Display auf zu blinken und zeigt den vorherigen Zustand an.

Das Gerät ist jetzt darauf eingestellt, nach der von Ihnen gewählten Anzahl von Minuten abzuschalten.

### AbleSEN der Sleep-Zeit

Wenn Sie die SLEEP-Taste drücken, werden im Display die verbleibenden Minuten angezeigt, die die Anlage noch spielt.

Um die Einstellung des Sleep-Timers abzubrechen Drücken Sie mehrmals die Taste SLEEP, bis im Display die SLEEP-Anzeige erlischt.

Auch beim Ausschalten der Anlage wird die Einstellung des SLEEP-Timers gelöscht.

# Pflege und Wartung

Behandeln Sie Ihre CDs vorsichtig, um einen langen Betrieb zu gewährleisten.

## CDs



- Es können nur CDs verwendet werden, die dieses Symbol tragen. Wenn Sie CDs von besonderer Form spielen (herzförmige, achteckige, usw.) kann das Gerät Schaden nehmen.
- Nehmen Sie die CD aus dem Fach heraus, indem Sie sie am Rand anfassen und gleichzeitig leicht auf den Mittelpunkt im CD-Fach drücken.
- Nicht die glänzende Seite der CD berühren und die CD nicht verbiegen.
- Legen Sie die CD nach Gebrauch zurück in die CD-Box, um Verformung vorzubeugen.
- Achten Sie beim Zurücklegen der CD in die Box darauf, daß sie nicht verkratzt.
- Halten Sie die CD fern von direkter Sonneneinstrahlung, extremen Temperaturen und Feuchtigkeit.
- Eine verschmutzte CD wird u.U. nicht richtig abgespielt. Wenn eine CD schmutzig wird, wischen Sie sie mit einem weichen Lappen in gerader Linie von der Mitte zum Rand ab.

**VORSICHT: Benutzen Sie keine Reinigungsmittel (z.B. herkömmlichen Schallplattenreiniger, Sprühreiniger, Benzin, usw.), um eine CD zu reinigen.**

## Allgemeine Hinweise

Im allgemeinen haben Sie die beste Wiedergabequalität, wenn Sie Ihre Kassetten, CDs und den Mechanismus sauber halten.

- Legen Sie Ihre CDs stets in ihre Boxen zurück und bewahren Sie diese in einem geschlossenen Schrank oder in einem Regal auf.
- Halten Sie das CD-Fach stets geschlossen, wenn es nicht benutzt wird.

## Reinigen der Linse

Wenn die Linse des CD-Abtasters verschmutzt ist, kann sich die Wiedergabe verschlechtern.

Öffnen Sie das CD-Fach und reinigen Sie die Linse wie in der Abbildung gezeigt.

- Benutzen Sie einen Blaspinsel (erhältlich in Fotoläden), um den Staub von der Linse zu blasen.

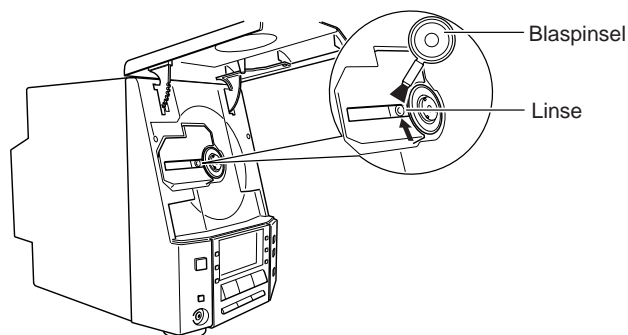

20

- Falls sich Fingerabdrücke usw. auf der Linse befinden, wischen Sie diese vorsichtig mit einem Wattestäbchen ab.

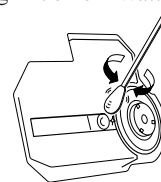

## Kondensierende Feuchtigkeit

Feuchtigkeit kann in folgenden Fällen auf der Linse im Inneren des Gerätes kondensieren:

- Nach dem Einschalten der Heizung im Raum
- In einem feuchten Raum
- Wenn das Gerät direkt aus der Kälte in einen warmen Raum gebracht wird

Wenn dies passiert, können Störungen auftreten. Lassen Sie in diesem Fall das Gerät einige Stunden lang eingeschaltet, bis die Feuchtigkeit verdunstet ist, ziehen Sie dann den Netzstecker aus der Steckdose und stecken Sie ihn wieder hinein.



## Kassetten



- Wenn das Band zu lose ist, kann es plötzlich gedehnt, durchgerissen oder geschnitten werden oder es verfängt sich im Kassettenmechanismus. Wickeln Sie das Band straff, indem Sie einen Bleistift in eine der Bandrollen stecken und drehen.
- Vermeiden Sie jede Berührung der Bandoberfläche.
- Lagern Sie Ihre Kassetten nicht:
  - An verschmutzten Plätzen
  - Unter direkter Sonneneinstrahlung oder Hitze einwirkung
  - An einem feuchten Platz
  - Auf einem Fernseher oder Lautsprecher
  - In der Nähe eines Magneten

## Kassettendeck

- Falls die Tonköpfe, Tonrollen oder Andrückrollen des Kassettendecks schmutzig werden, kann folgendes passieren:
  - Verlust der Tonqualität
  - Tonaussetzer
  - Abfallen der Lautstärke
  - Unvollständige Löschung
  - Schwierigkeiten beim Aufnehmen
- Reinigen Sie die Tonköpfe, Tonrollen und Andrückrollen mit einem in Alkohol getränkten Wattestäbchen.

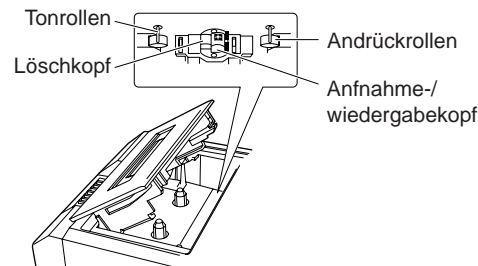

- Falls die Tonköpfe magnetisiert werden, entsteht ein Rauschpegel oder die hohen Frequenzen sprechen nicht mehr an.
- Um die Tonköpfe zu entmagnetisieren, schalten Sie das Gerät aus und benutzen Sie einen Tonkopf-Entmagnetisierer (erhältlich in Elektronik- und Schallplattenläden).



# Störungssuche

- Falls Sie mit Ihrer Anlage ein Problem haben, versuchen Sie erst anhand der folgenden Liste das Problem selbst zu lösen, bevor Sie einen Reparaturdienst rufen.
- Falls Sie das Problem mit den hier angegebenen Maßnahmen nicht selbst lösen können oder falls Ihre Anlage beschädigt ist, wenden Sie sich an einen Fachmann, z.B. Ihren Händler.

Symptom	Mögliche Ursache	Maßnahme
Kein Ton.	<ul style="list-style-type: none"> <li>• Die Anschlüsse sind falsch oder lose.</li> <li>• Die Kopfhörer sind angeschlossen.</li> </ul>	<ul style="list-style-type: none"> <li>• Alle Anschlüsse prüfen und korrigieren. (Siehe Seite 2 – 5.)</li> <li>• Den Kopfhörerstecker herausziehen.</li> </ul>
Schlechter Radioempfang.	<ul style="list-style-type: none"> <li>• Die Antennen sind nicht angeschlossen.</li> <li>• Die MW/LW-Ringantenne befindet sich zu dicht am Gerät.</li> <li>• Die UKW-Drahtantenne ist nicht richtig ausgebreitet und positioniert.</li> </ul>	<ul style="list-style-type: none"> <li>• Die Antenne fest anschließen.</li> <li>• Die Position und Ausrichtung der MW/LW-Ringantenne ändern.</li> <li>• Die UKW-Drahtantenne auf optimale Empfangsposition ausrichten.</li> </ul>
Die CD spielt nicht.	Die CD wurde falsch herum eingelegt.	Die CD mit der beschrifteten Seite nach oben einlegen.
Die CD hat Aussetzer.	Die CD ist schmutzig oder verkratzt.	Die CD reinigen oder ersetzen.
Die CD-Fach läßt sich nicht öffnen oder schließen.	Das Netzkabel ist nicht angeschlossen.	Stecken Sie den Netzstecker in eine Netzsteckdose.
Das Kassettenfach kann nicht geöffnet werden.	Während des Abspielens einer Kassette wurde der Netzstecker gezogen.	Stecken Sie den Netzstecker wieder hinein, drücken Sie die Taste  und drücken Sie dann die Taste TAPE .
Aufnahme funktioniert nicht.	Die Kunststoffzungen zur Aufnahmesperre sind entfernt.	Die Öffnungen an der Rückseite der Kassette mit Kleband schließen.
Die Bedienungselemente funktionieren nicht.	Der eingebaute Mikroprozessor wurde durch externe elektrische Interferenz gestört.	Den Netzstecker des Gerätes ziehen und wieder hineinstecken.
Die Fernbedienung funktioniert nicht.	<ul style="list-style-type: none"> <li>• Zwischen Fernbedienung und Infrarotempfänger am Gerät liegt ein Hindernis.</li> <li>• Die Batterien sind leer.</li> </ul>	<ul style="list-style-type: none"> <li>• Das Hindernis entfernen.</li> <li>• Die Batterien ersetzen.</li> </ul>



# Technische Daten

**UX-V100** (CA-UXV100 und SP-UXV100)

## Verstärker

**Ausgangsleistung** 44 W (22 W + 22 W) an 4  $\Omega$  (max.)  
40 W (20 W + 20 W) an 4  $\Omega$  (10% THD)

**Eingangsempfindlichkeit/Impedanz (1 kHz)**

LINE IN (AUX) 400 mV/48 k $\Omega$

**Lautsprecherklemmen** 4  $\Omega$  - 16  $\Omega$

**Kopfhörer** 16  $\Omega$  - 1 k $\Omega$

0 mW - 15 mW pro Kanalausgang in 32  $\Omega$

## Kassettendeck

**Frequenzgang**

Typ I (Normal) 50 Hz - 14 kHz

Typ II (CrO<sub>2</sub>) 50 Hz - 15 kHz

**Gleichlaufschwankungen** 0,15% (WRMS)

## CD-Spieler

**Signal-/Rauschabstand** 90 dB

**Gleichlaufschwankungen** nicht meßbar

## Tuner

**UKW- Tuner**

Frequenzbereich 87,5 MHz - 108,0 MHz

**MW/LW- Tuner**

Frequenzbereich (MW) 522 kHz - 1 629 kHz

(LW) 144 kHz - 288 kHz

## Lautsprecherdaten

(je Lautsprecher)

**Lautsprecher** 8-cm-Membran  $\times$  1

**Impedanz** 4  $\Omega$

**Abmessungen** 140 mm  $\times$  230 mm  $\times$  211 mm (B/H/T)

**Gewicht** Ca. 1,8 kg

## General

**Abmessungen** 438 mm  $\times$  234 mm  $\times$  279 mm (B/H/T)

**Gewicht** Ca. 6,8 kg

## Leistungsmerkmale

**Netzstrom** AC 230 V  $\sim$ , 50 Hz

**Leistungsmerkmale** 50 W (eingeschaltet)

3,7 W (im Standby-Modus)

## Zubehör

Siehe Seite 2.

*Design und technische Daten können sich ohne Ankündigung ändern.*

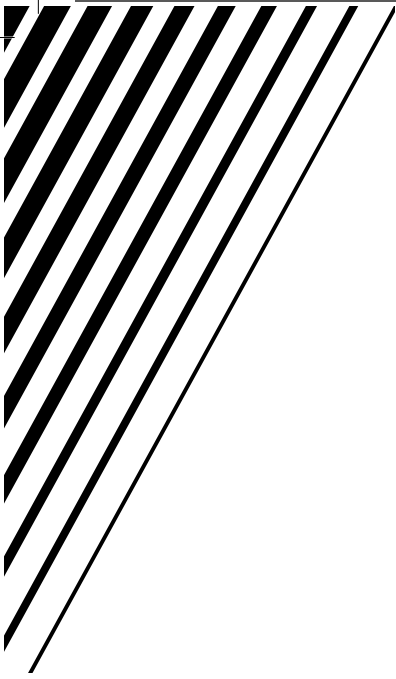

**JVC**  
 VICTOR COMPANY OF JAPAN, LIMITED